



Instructions de montage

Coffret de commande

TS 971

Commande automatique avec radio

Version : 51171522



0000000 0000 51171522 XXXXX

– fr –

Version : j / 12.2019



Le GfA-Stick, l'application GfA+ et le guide des défauts

Le GfA-Stick est disponible pour réaliser des opérations de réglage et d'entretien sur l'installation de porte. Utilisé conjointement avec l'application « GfA+ », cet outil permet d'exploiter et d'afficher sur un smartphone ou une tablette PC les données importantes fournies par les coffrets de commande TS 959, TS 970 et TS 971. Ces données se réfèrent notamment aux informations suivantes :



GfA-Stick N° d'article : 20003696

- Le numéro de série, la version du logiciel et l'état du compteur de cycles
- Le matériel raccordé (capteurs, etc.)
- La programmation actuelle
- L'affichage des 128 derniers événements qui se sont produits sur la porte
- Mémoire de défauts avec guide des défauts pour leur suppression



Le GfA-Portail permet de procéder à une gestion aisée des données. Le GfA-Portail est accessible sur le site Internet de GfA à l'adresse suivante :

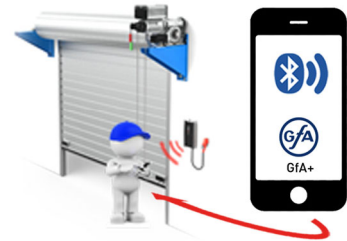

www.gfa-elektromaten.com



Gagnez du temps pendant le contrôle, l'entretien et la réparation de l'installation de porte. Utilisez le GfA-Stick et l'application GfA+.

Vous avez besoin du guide des défauts de l'application au format PDF ? Ce document est également disponible dans la rubrique Téléchargements du site Internet de GfA.

GfA ELEKTROMATEN GmbH & Co. KG
Wiesenstraße 81 • 40549 Düsseldorf

www.gfa-elektromaten.de
 info@gfa-elektromaten.de

Table des matières

1	Consignes générales de sécurité	6
2	Caractéristiques techniques	7
3	Montage mécanique	8
4	Montage électrique	9
	Schéma des connexions du câble de raccordement.....	10
	Affectation du fin de course, version vissable jusqu'à l'année de fabrication 1997	11
	Affectation du fin de course, différents fins de course.....	11
	Réalisation du montage électrique.....	12
	Raccordement au réseau.....	13
	Raccordement au réseau de la commande	13
	Fin du montage électrique.....	13
	Vue d'ensemble de la commande	14
5	Mise en service de la commande	15
	DES : Réglage rapide des positions finales de fin de course.....	15
	NES : Réglage rapide des positions finales de fin de course.....	16
6	Installation électrique étendue	17
	Raccord du contacteur de sécurité de la porte X2	17
	Raccordement des dispositifs de sécurité X2	18
	Alimentation externe X1	19
	ARRÊT d'urgence X3.....	19
	Fermeture temporisée activée / désactivée X4	19
	Appareil de commande externe X5.....	19
	Barrière photo-électrique X6	19
	Grille lumineuse X6.....	20
	Récepteur radio X7	20
	Poussoir à tirette X7.....	20
	Ouverture partielle X8	20
	Feu rouge / vert X20 / X21	20
	Frein magnétique X20 / X21	20
7	Programmation de la commande	21
8	Tableau des points de programmation	22
	Modes de fonctionnement de la porte	22
	Positions de la porte.....	23

Fonctions de la porte	24
Fonctions de sécurité	29
Réglages DU / FU	30
Fonctions étendues de la porte	31
Compteur de cycles de maintenance	32
Exploitation de la mémoire des informations	33
Suppression de tous les réglages	33
Exploitation des informations du module de porte WSD	34
9 Dispositifs de sécurité	35
X2 : Entrée du contacteur de sécurité de la porte	35
X2 : Entrée des dispositifs de sécurité	37
Montage du câble spiralé	38
Mode URGENCE	41
X3 : Entrée ARRÊT d'urgence	41
10 Description fonctionnelle	42
X : Alimentation électrique 24 V DC	42
X1 : Raccordement au réseau de la commande et alimentation d'appareils externes	42
X4 : Entrée fermeture temporisée automatique désactivée / activée	43
X5 : Entrée appareil de commande	43
X6 : Entrée « Barrière photo-électrique simple / à réflecteur » ou grille lumineuse	44
X7 : Entrée poussoir à tirette / récepteur radio	47
Récepteur radio interne	48
Apprentissage d'émetteurs	48
Suppression de différents émetteurs	49
Suppression de tous les émetteurs	49
X8 : Entrée ouverture partielle activée / désactivée	50
X20 / X21 : Contacts à relais libres de potentiel	51
Surveillance de la force (uniquement DES)	51
Surveillance de la durée de marche (uniquement NES)	52
Système UBS	53
Raccord UBS	53
Modification du temps d'inversion	53
Compteur de cycles de maintenance	54
Affichage des courts-circuits et de la surcharge	54

Affichage pour le dispositif de sécurité sans fil actif Module de porte WSD	54
Fonction : Veille	54
Éclairage du clavier du boîtier du coffret de commande	54
11 Affichage de l'état	55
Défauts.....	55
Commandes.....	60
Messages d'état.....	60
12 Explication des symboles.....	62
13 Déclaration d'incorporation / Déclaration de conformité.....	64

Symboles



Avertissement – Risque de blessures ou danger de mort !



Avertissement – Danger de mort par électrocution !



Remarque – Informations importantes !



Injonction – Activité obligatoire !

Les produits illustrés sont des exemples. Ils peuvent diverger du produit livré.

1 Consignes générales de sécurité

Utilisation conforme à l'usage prévu

Le coffret de commande a été conçu pour une porte à actionnement mécanique équipée d'un motoréducteur (système à fin de course GfA NES / DES).

La sécurité d'exploitation est uniquement garantie en cas d'utilisation conforme. Le motoréducteur doit être protégé de la pluie, de l'humidité et des conditions environnementales agressives. Nous déclinons toute responsabilité en cas de dommages dus à d'autres applications ou au non-respect du manuel.

Les modifications nécessitent l'accord du fabricant. Le cas contraire, la déclaration du fabricant est annulée.

Consignes de sécurité



Avertissement ! Le non-respect de ces instructions de montage peut entraîner des blessures graves ou la mort.

- Veuillez lire les instructions avant d'utiliser le produit
- Conservez les instructions à portée de main
- Si vous transmettez le produit à une personne tierce, remettez-lui aussi les instructions

Montage et mise en service strictement réservés au personnel spécialisé dûment formé.

Seuls les électriciens spécialisés sont habilités à travailler sur les installations électriques. Ils doivent pouvoir évaluer les travaux qui leur sont confiés, reconnaître les sources de danger éventuelles et prendre des mesures de sécurité adéquates.

Ne procéder aux opérations de montage qu'à l'état hors tension.

Observer les consignes et normes en vigueur.

Couvercles et dispositifs de protection

Exploitation uniquement avec les couvercles et les dispositifs de protection correspondants.

Veiller au positionnement exact des joints et au serrage correct des raccords à vis.

Pièces de rechange

Uniquement employer des pièces de rechange originales.

2 Caractéristiques techniques

Série		TS 971
Dimensions L x H x P		155 mm x 386 mm x 90 mm
Montage		À la verticale, sans vibrations
Fréquence de service		50 Hz / 60 Hz
Tension de service (+/- 10 %)		1 N~220-230 V, PE 3 N~220-400 V, PE 3~220-400 V, PE
Puissance de sortie maximale pour le motoréducteur		3 kW
Protection électrique par phase, à la charge du client		10 A 16 A
Tension d'alimentation externe Protection électronique interne		24 V DC 0,35 A
Tension d'alimentation externe: X1/L, X1/N Protection électrique par fusible fin F1		1 N~230 V 1,6 A inerte
Entrées de commande		24 V DC, norm. 10 mA
Contacts à relais		2 contacts de l'inverseur libres de potentiel
Charge des contacts à relais, ohmique / inductive		230 V AC, 1 A 24 V DC, 0,4 A
Puissance consommée par la commande		18 W
Plage de température	Fonctionnement Stockage	-10 °C +50 °C +0 °C +50 °C
Humidité de l'air, sans condensation		jusqu'à 93 %
Classe de protection du boîtier avec connecteur-CEE		IP 54 / IP 65
Classe de protection du boîtier		IP 65
Fins de course GfA compatibles		NES (fin de course à cames) DES (fin de course numérique)
Récepteurs radio intégrés	WSD Radio	2,4 GHz 434 MHz

3 Montage mécanique



Montage de la commande !

- À employer uniquement en intérieur
- À fixer uniquement sur les supports plans et sans vibrations
- Seule la position de montage à la verticale est autorisée
- La porte doit être visible à partir du lieu de montage

Conditions préalables

Ne pas dépasser les charges admissibles des murs, fixations, éléments de raccordement et de transmission.

Fixation

La fixation de la commande s'effectue à l'aide de 4 trous oblongs.

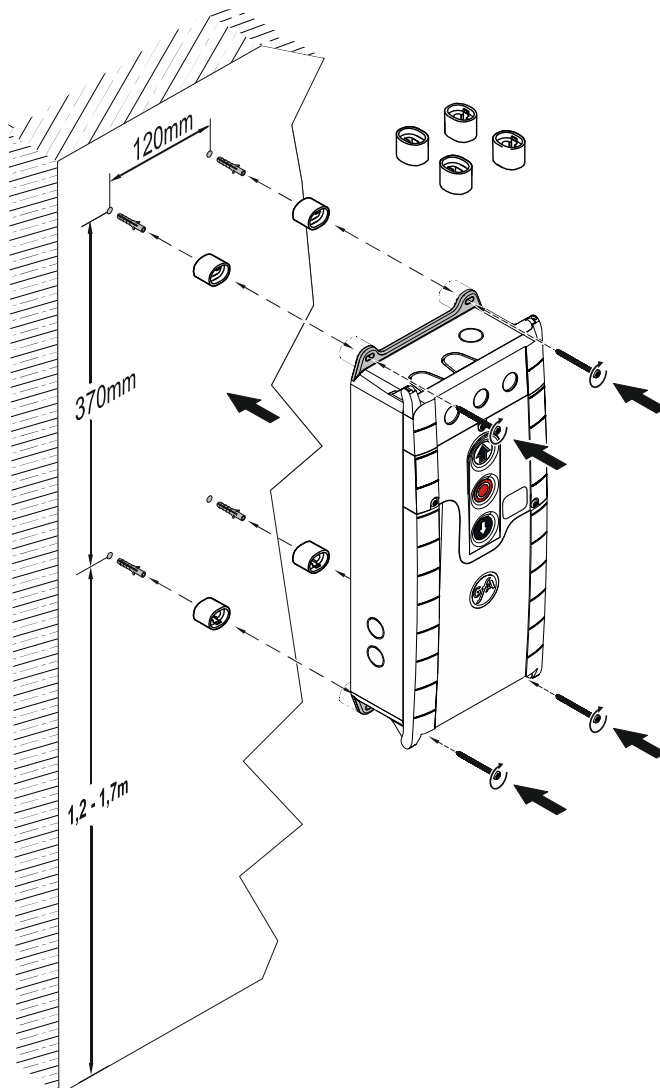

4 Montage électrique



Avertissement – Danger de mort par électrocution !

- Mettre les lignes hors tension et s'assurer de l'absence de tension
- Observer les consignes et normes en vigueur
- Réaliser le raccordement électrique de manière professionnelle
- Employer l'outillage approprié



Fusible de puissance et dispositif de coupure du réseau sur site !

- Pour les motoréducteurs avec convertisseur de fréquence, uniquement employer des disjoncteurs différentiels du type B
- Raccordement à l'installation domestique via un interrupteur sectionneur multipolaire ≥ 10 A conformément à la norme EN 12453 (par ex. connexion enfichable CEE, interrupteur principal)



Remarque ! - Les entrées des dispositifs de sécurité suivants de la commande sont évaluées selon le niveau de performance c (PLc) :

- Interrupteur mou de câble
- Contacteur du portillon incorporé
- Profil palpeur
- Système à fin de course
- Circuit de sécurité du motoréducteur
- ARRÊT d'urgence de l'appareil de commande

Raccordez uniquement les capteurs qui satisfont aux exigences de la norme actuelle EN 12453 et qui conviennent au niveau de performance c.



Observer les instructions de montage du motoréducteur !

Schéma des connexions du câble de raccordement

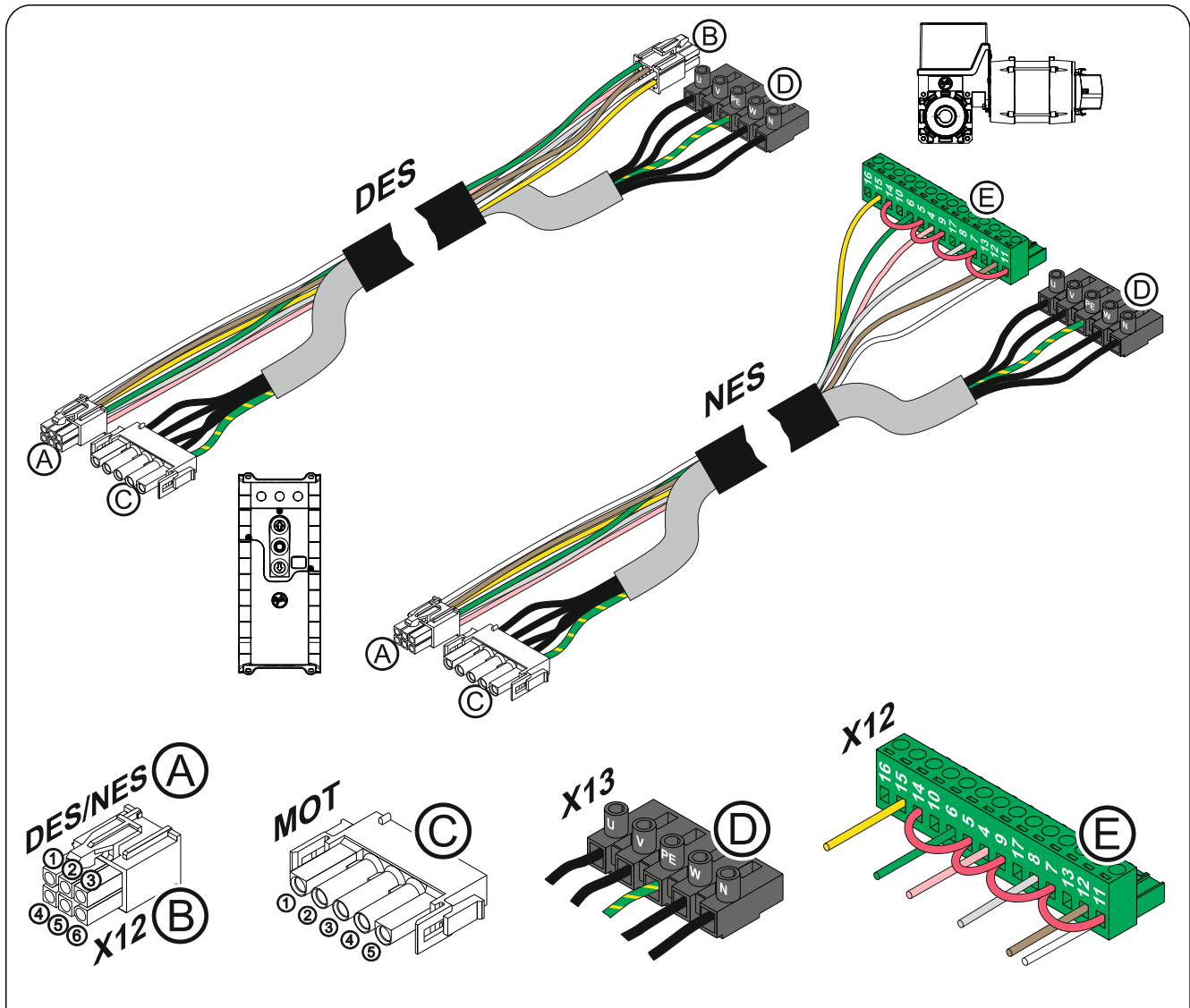

(A) DES → (B) X12 DES				(C) MOT → (D) X13			
Broche	Fil	Broche	Description :	Broche	Fil	Borne	Description :
①	5/ws	①	Chaîne de sécurité +24 V	①	3	W	Phase W
②	6/br	②	Canal B (RS485)	②	2	V	Phase V
③	7/gn	③	GND	③	1	U	Phase U
④	8/ge	④	Canal A (RS485)	④	4	N	Conducteur neutre (N)
⑤	9/gr	⑤	Chaîne de sécurité	⑤	PE	PE	
⑥	10/rs	⑥	Tension d'alimentation 8 V DC				

(A) NES → (E) X12 NES			
Broche	Fil	Borne	Description :
①	5/ws	11	Potentiel du fin de course +24 V, ponter sur: 7, 9, 5, 14
②	6/br	12	Fin de course supplémentaire S5
③	7/gn	6	Fin de course OUVERTURE S3
④	8/ge	15	Fin de course supplémentaire S6
⑤	9/gr	8	Fin de course FERMETURE S4
⑥	10/rs	4	Chaîne de sécurité

Affectation du fin de course, version vissable jusqu'à l'année de fabrication 1997

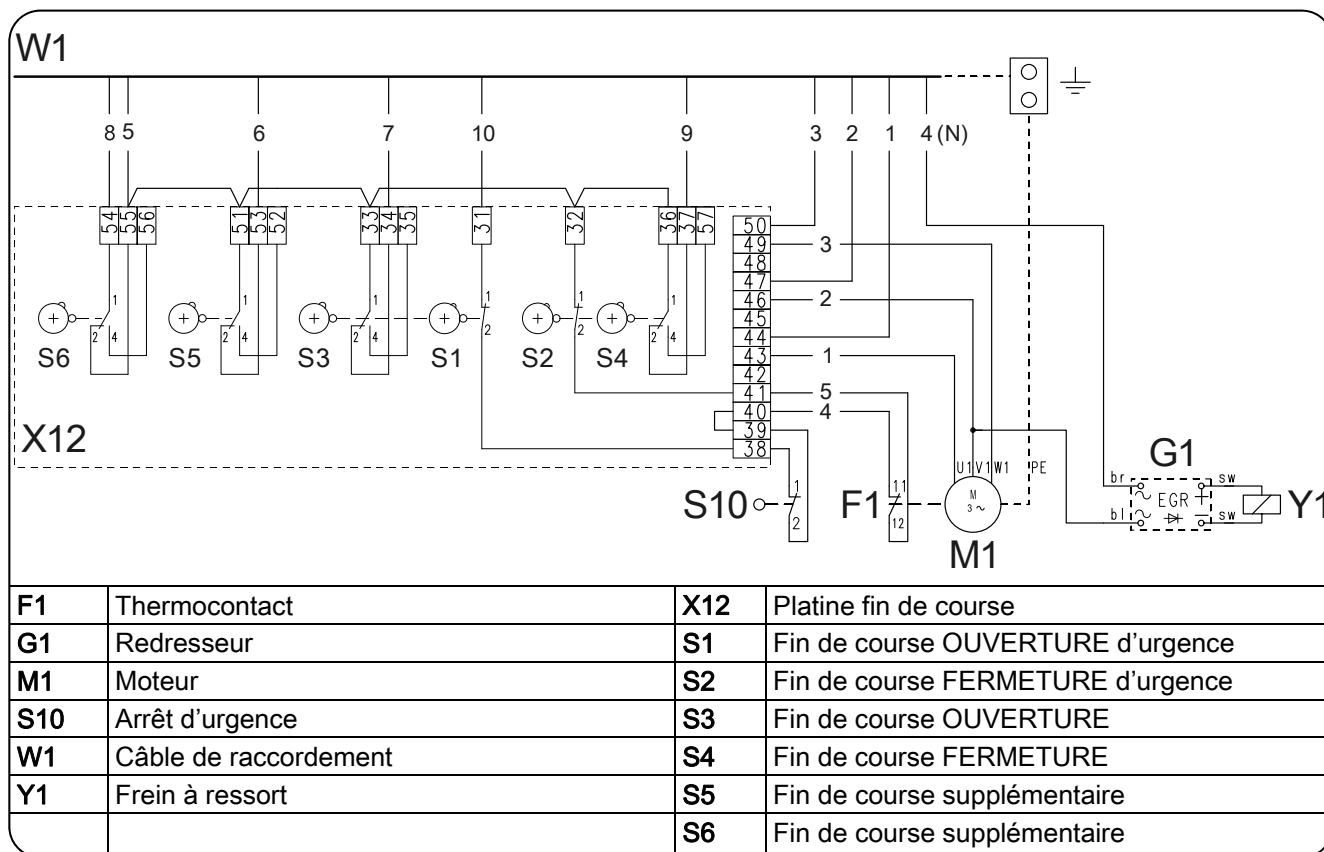

Affectation du fin de course, différents fins de course

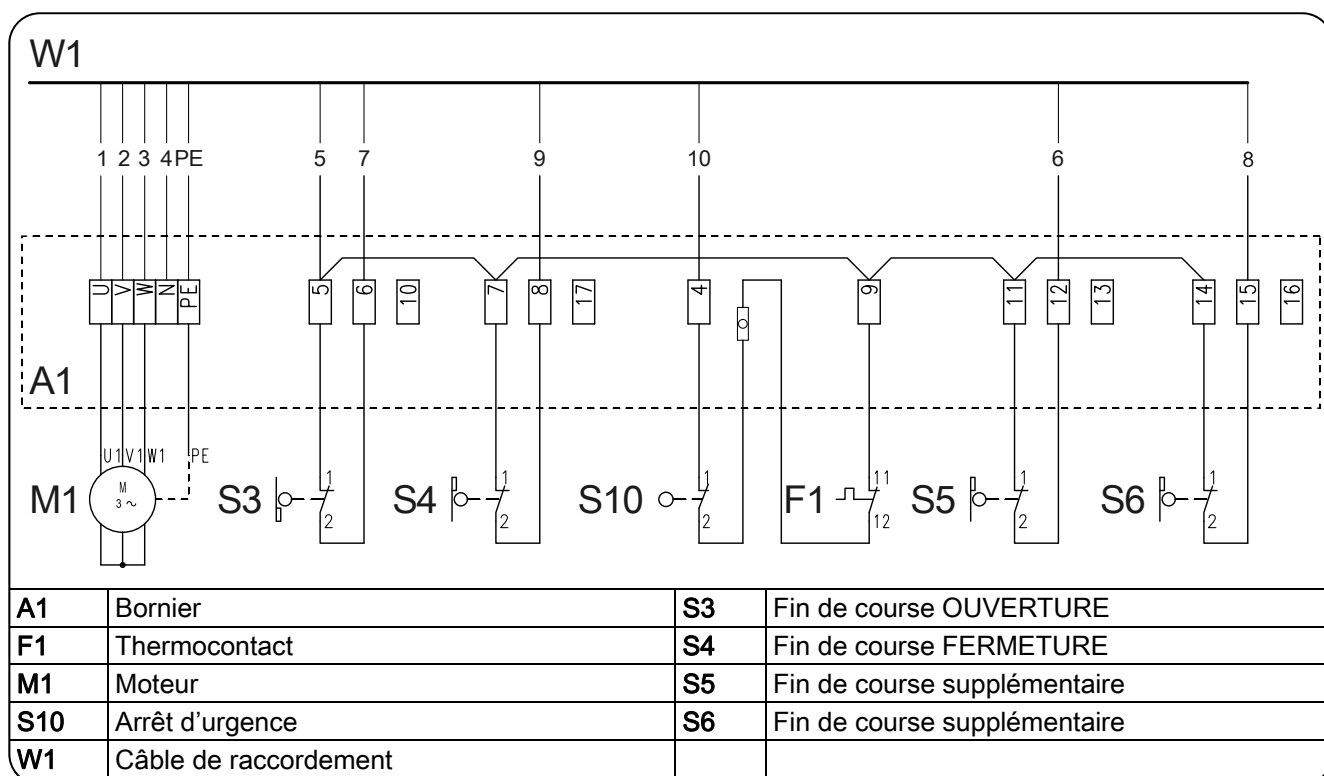

Réalisation du montage électrique

► Démonter les couvercles.

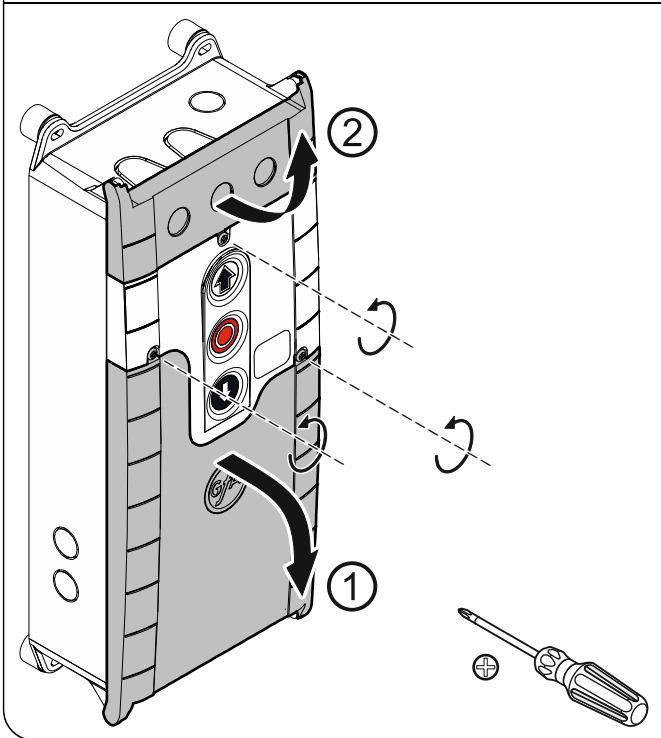

► Ouvrir la traversée de câbles ① ou ②.

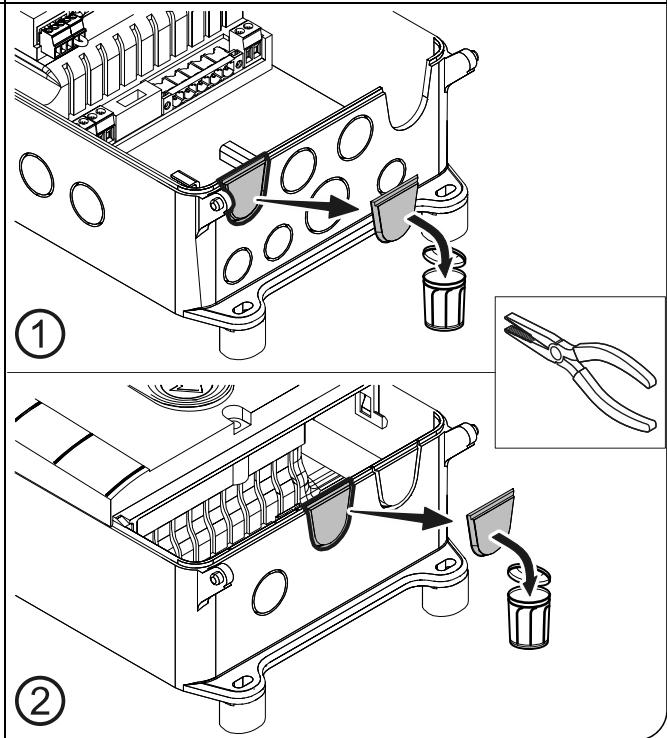

► Insérer le câble de raccordement dans la traversée de câbles ouverte ① (par le bas) ou ② (par le haut) puis le raccorder.

► Serrer le passe-câble à vis.

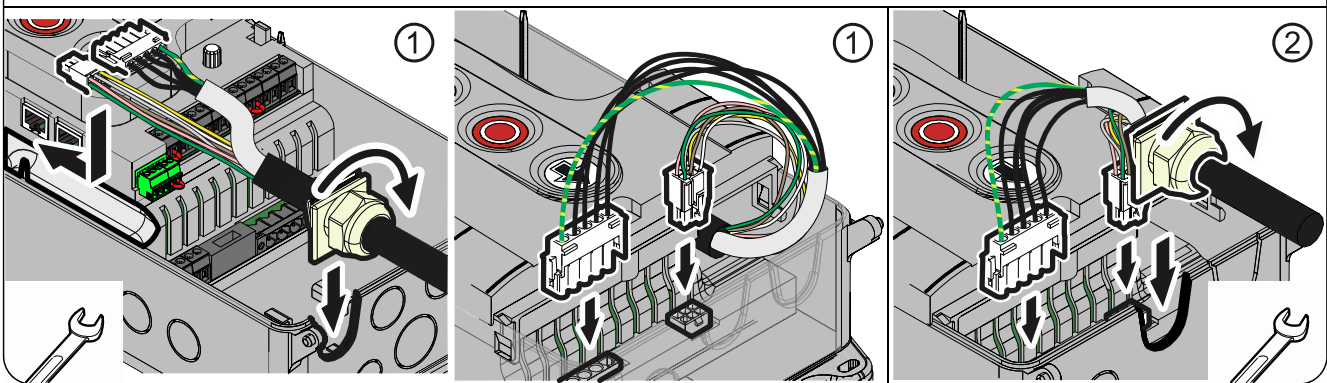

Éviter toute détérioration des composants !

- Ouvrir la traversée de câbles à l'aide d'un outil approprié

Raccordement au réseau

3~, N, PE 220 – 400 V 50 - 60 Hz	3~, PE 220 – 400 V 50 - 60 Hz	1~, N, PE, sym. 220 – 230 V 50 - 60 Hz	1~, N, PE, asym. 220 – 230 V 50 - 60 Hz
<p>L1 L2 L3 N PE</p>	<p>L1 L2 L3 PE</p>	<p>L N PE</p> <p>≠ SI 25.15 WS, SI 45.7 WS</p>	<p>N L PE</p> <p>= SI 25.15 WS, SI 45.7 WS</p>

Raccordement au réseau de la commande

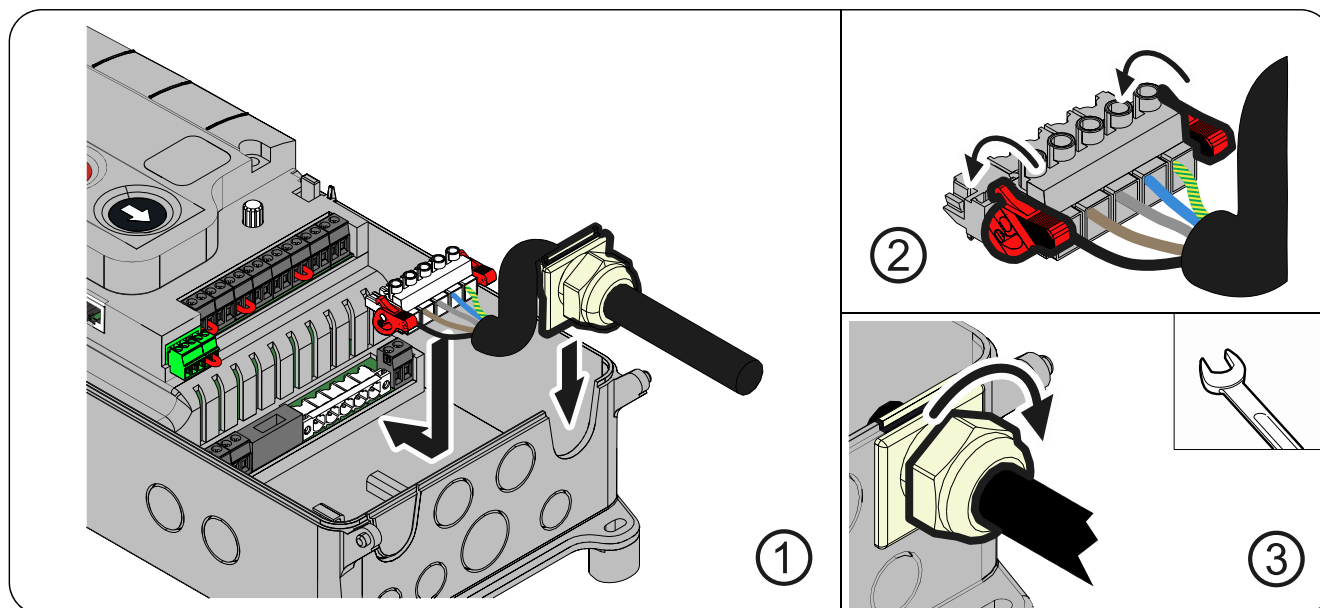

Fin du montage électrique

Monter puis serrer à fond les traversées de câbles et les passe-câbles à vis.

Pour la mise en service de la commande, laisser les couvercles ouverts.

Vue d'ensemble de la commande

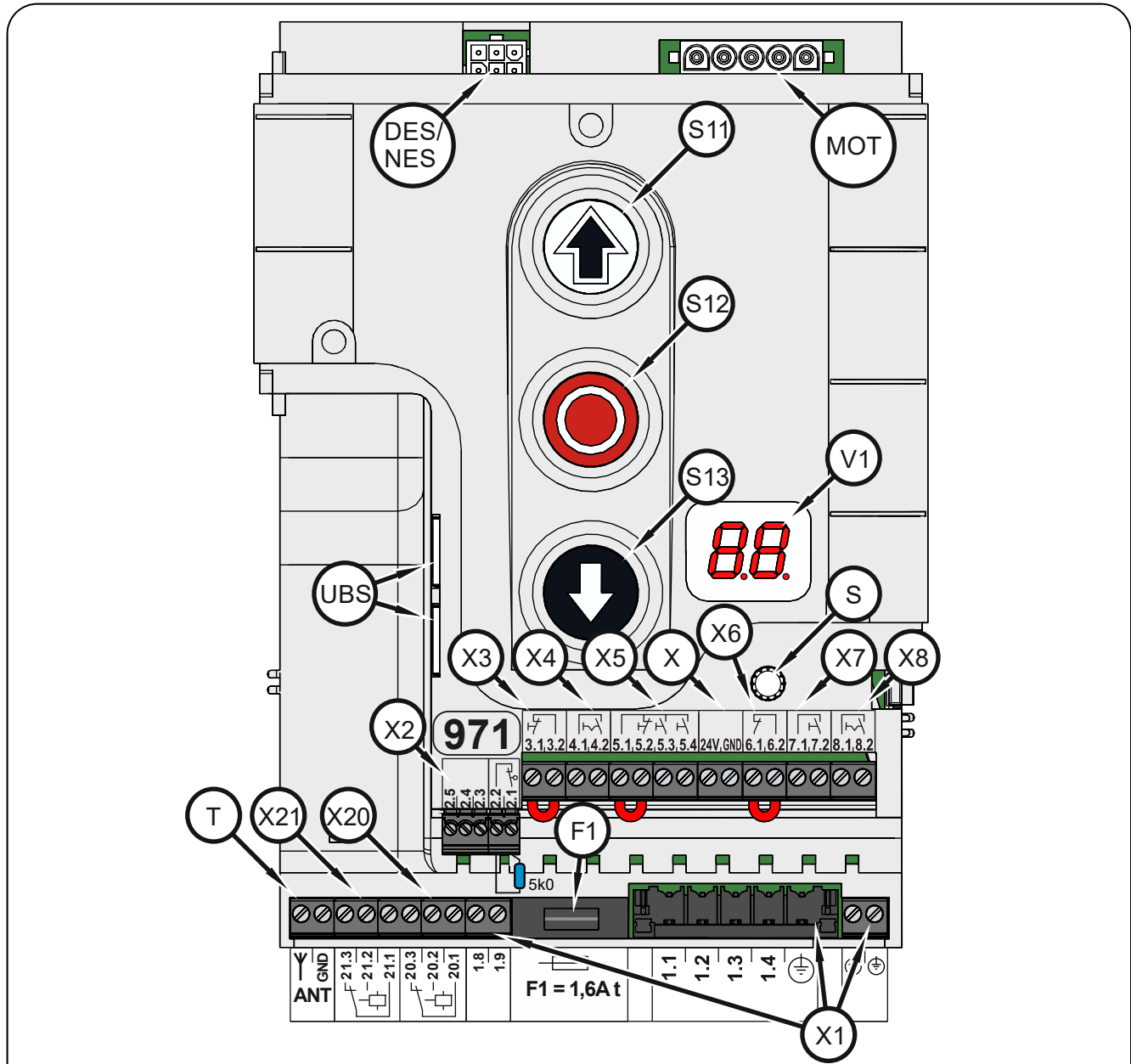

DES / NES	Logement fin de course DES ou NES	X	Alimentation électrique 24 V appareils externes
		X1	Alimentation
F1	Fusible fin 1,6 A inerte	X2	Contacteur de sécurité de la porte et dispositifs de sécurité
MOT	Logement du moteur	X3	ARRÊT d'urgence de l'appareil de commande
S	Commutateur rotatif	X4	Fermeture temporisée automatique activée / désactivée
S11	Bouton-poussoir OUVERTURE	X5	Appareil de commande poussoir triple externe
S12	Bouton-poussoir ARRÊT	X6	Barrière photo-électrique simple / à réflecteur
S13	Bouton-poussoir FERMETURE	X7	Poussoir à tirette, récepteur radio externe
T	Antenne interne 434 MHz	X8	Ouverture partielle activée / désactivée
UBS	Logement du capteur universel de commande	X20	Contact à relais libre de potentiel 1
V1	Affichage	X21	Contact à relais libre de potentiel 2

5 Mise en service de la commande

- Enficher le câble d'alimentation / mettre en marche

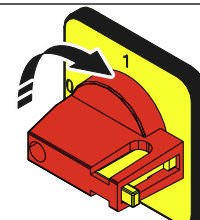
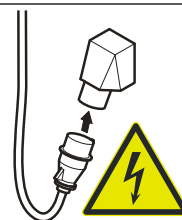

DES : Réglage rapide des positions finales de fin de course

En cas d'utilisation d'une grille lumineuse avec sortie signal OSE (connexion à la borne X2), tenez d'abord compte du point de programmation 0.3.

1. Contrôler le sens de rotation

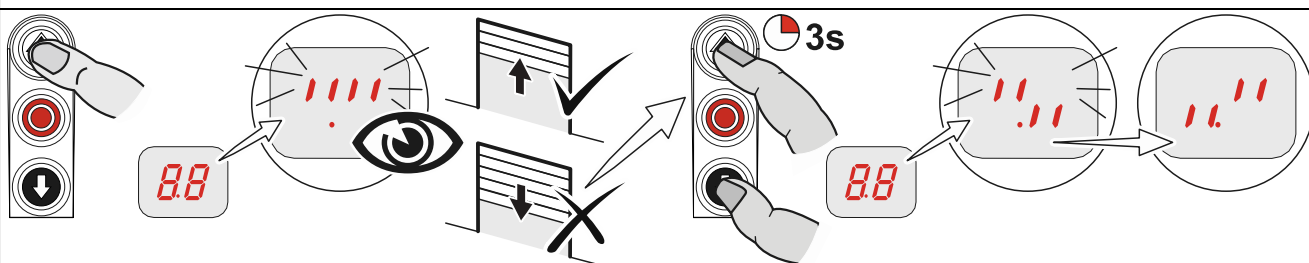

2. Démarrer position finale de fin de course d'OUVERTURE

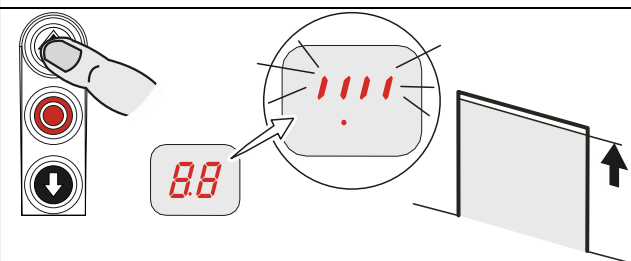

3. Enregistrer position finale de fin de course d'OUVERTURE

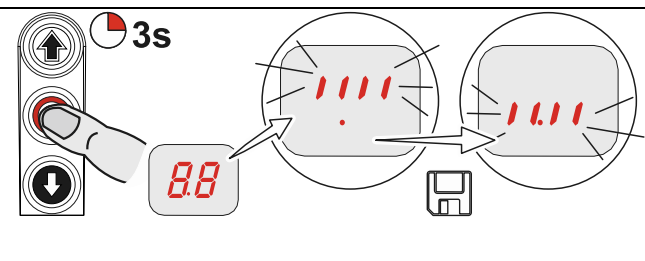

4. Démarrer position finale de fin de course de FERMETURE

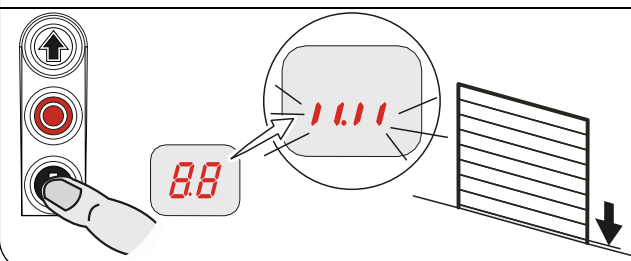

5. Enregistrer position finale de fin de course de FERMETURE

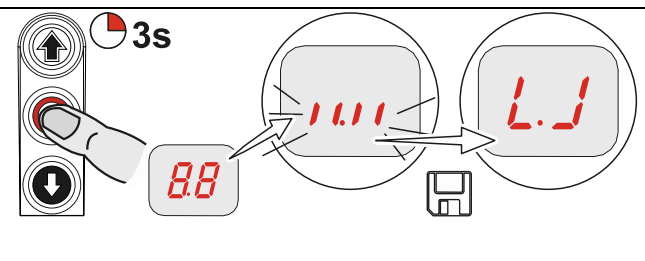

Après le réglage rapide des positions finales de fin de course, le mode de fonctionnement de la porte « Homme-mort » est activé. Les positions finales de fin de course peuvent être corrigées ultérieurement à l'aide des points de programmation 1.1 à 1.4. Le fin de course en amont se règle automatiquement lorsque le profil palpeur est raccordé. Une correction est possible via le point de programmation 1.5.



Observer les instructions de montage du motoréducteur !

- Régler le fin de course à cames, voir instructions de montage du motoréducteur

NES : Réglage rapide des positions finales de fin de course

En cas d'utilisation d'une grille lumineuse avec sortie signal OSE (connexion à la borne X2), tenez d'abord compte du point de programmation 0.3.

1. Contrôler le sens de rotation

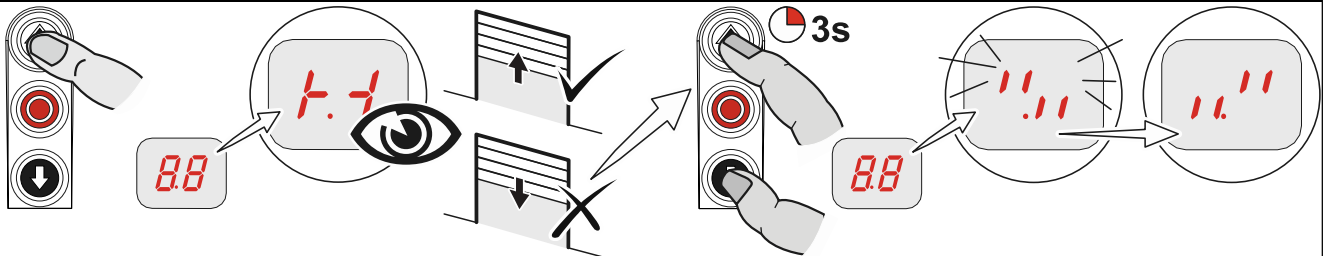

2. Démarrer la position finale de fin de course d'OUVERTURE puis régler le fin de course S3 d'OUVERTURE

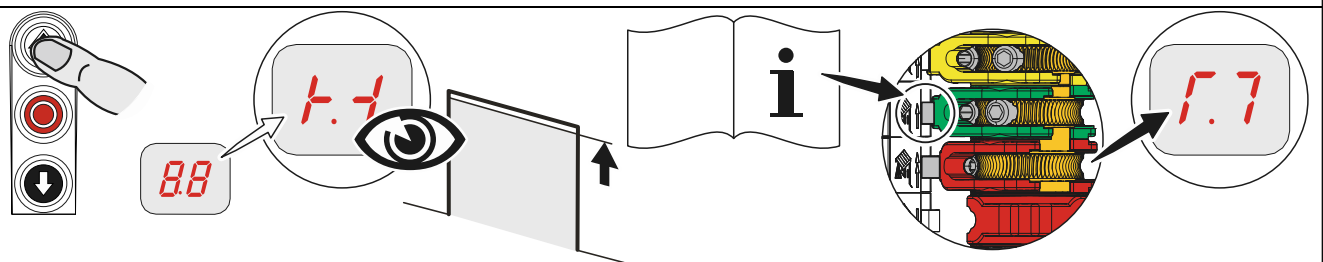

3. Démarrer sur la position 5 cm avant la position finale de fin de course de FERMETURE puis régler le fin de course en amont S5

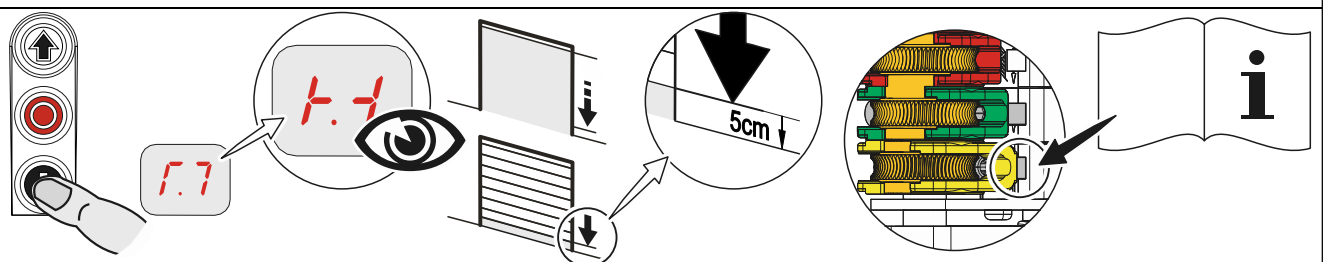

4. Démarrer position finale de fin de course de FERMETURE puis régler le fin de course S4 de FERMETURE

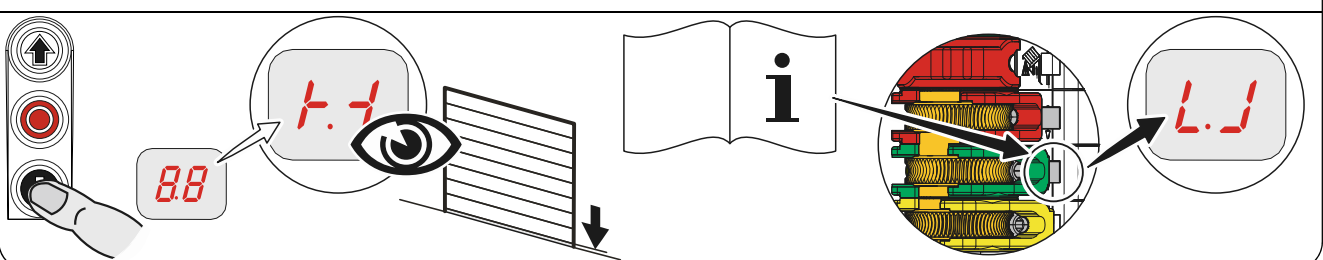

6 Installation électrique étendue

Raccord du contacteur de sécurité de la porte X2

Contacteur du portillon incorporé / Interrupteur mou de câble approprié au niveau de performance c (PLc)

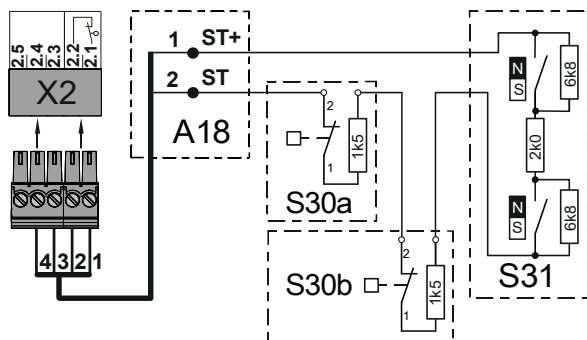

- A18** Boîte de raccordement
- ST+** Alimentation électrique
- ST** Entrée du contacteur de sécurité de la porte
- S30a** Interrupteur mou de câble
- S30b** (Contact NF)
- S31** Contacteur électronique du portillon incorporé (Entrysense)

Interrupteur de collision comme contact NF

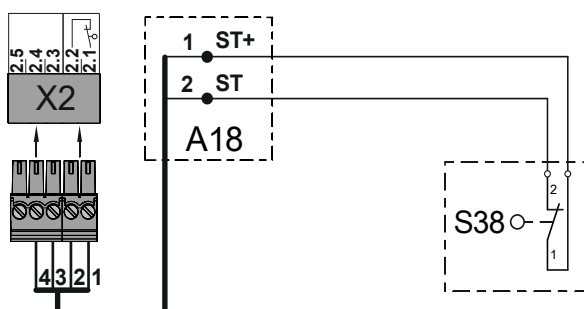

- A18** Boîte de raccordement
- ST+** Alimentation électrique
- ST** Entrée du contacteur de sécurité de la porte
- S38** Interrupteur de collision (Contact NF)

Interrupteur de collision comme contact NO

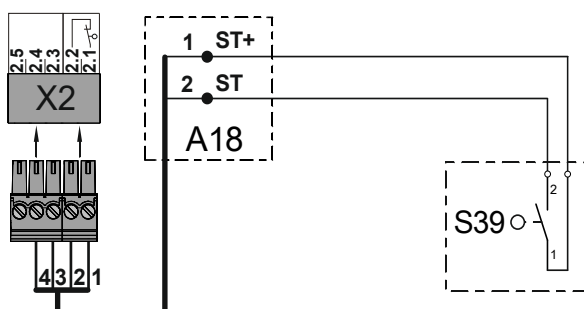

- A18** Boîte de raccordement
- ST+** Alimentation électrique
- ST** Entrée du contacteur de sécurité de la porte
- S39** Interrupteur de collision (Contact NO)

Raccordement des dispositifs de sécurité X2

Profil palpeur électrique

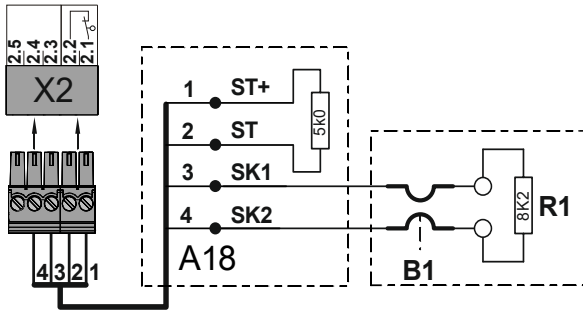

- A18** Boîte de raccordement
- ST+** Alimentation électrique
- ST** Entrée du contacteur de sécurité de la porte
- SK1** Entrée du profil palpeur électrique
- SK2** Entrée du profil palpeur électrique
- B1** Profil palpeur électrique
- R1** Résistance de terminaison 8k2
- X2** Logement du coffret de commande

Profil palpeur pneumatique

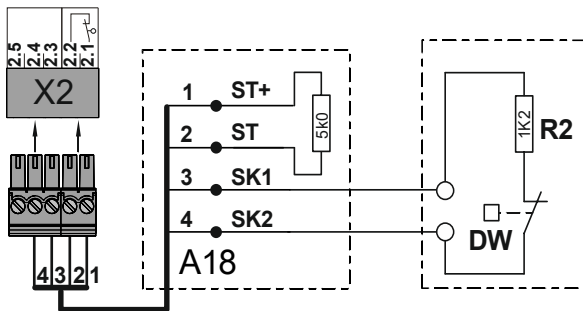

- A18** Boîte de raccordement
- ST+** Alimentation électrique
- ST** Entrée du contacteur de sécurité de la porte
- SK1** Entrée du profil palpeur pneumatique
- SK2** Entrée du profil palpeur pneumatique
- DW** Interrupteur pneumatique
- R2** Résistance de terminaison 1k2
- X2** Logement du coffret de commande

Profil palpeur optique

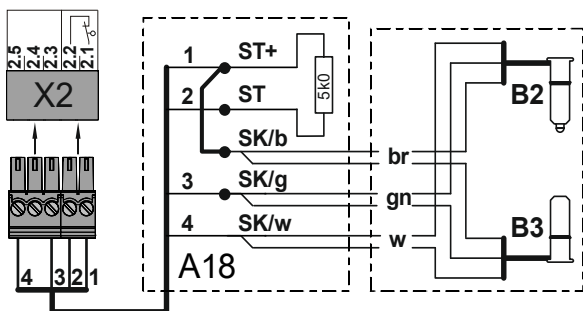

- A18** Boîte de raccordement
- ST+** Alimentation électrique
- ST** Entrée du contacteur de sécurité de la porte
- SK/b** Alimentation électrique (brun)
- SK/g** Sortie (vert)
- SK/w** GND (blanc)
- B2** Émetteur optique
- B3** Récepteur optique
- X2** Logement du coffret de commande

Grille lumineuse (uniquement avec une interface OSE)

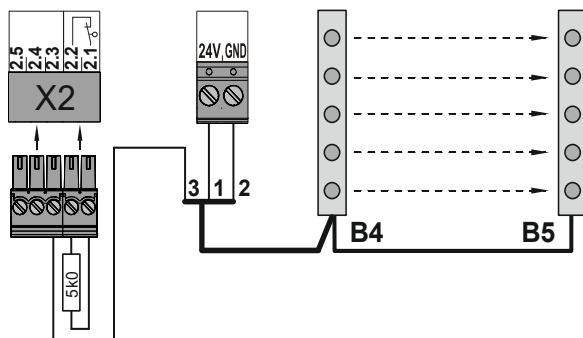

- 1** Alimentation électrique + 24 V
- 2** Terre (GND)
- 3** Sortie signal grille lumineuse
- B4** Émetteur grille lumineuse
- B5** Récepteur grille lumineuse

Alimentation externe X1		ARRÊT d'urgence X3		Fermeture temporisée activée / désactivée X4	
A1	Appareil externe	A2	Appareil de commande ARRÊT d'urgence	A3	Appareil de commande Interrupteur à clé
F1	Fusible fin 1,6 A				

Appareil de commande externe X5					
Poussoir triple		A4	Bouton-poussoir à clé	A6 Poussoir triple	

Barrière photo-électrique X6					
A8	Barrière photo-électrique à réflecteur	A9	Barrière photo-électrique simple Émetteur	A11	Barrière photo-électrique simple Émetteur
		A10	Récepteur	A12	Récepteur

Grille lumineuse X6 (uniquement avec sortie du relais ou du semi-conducteur)

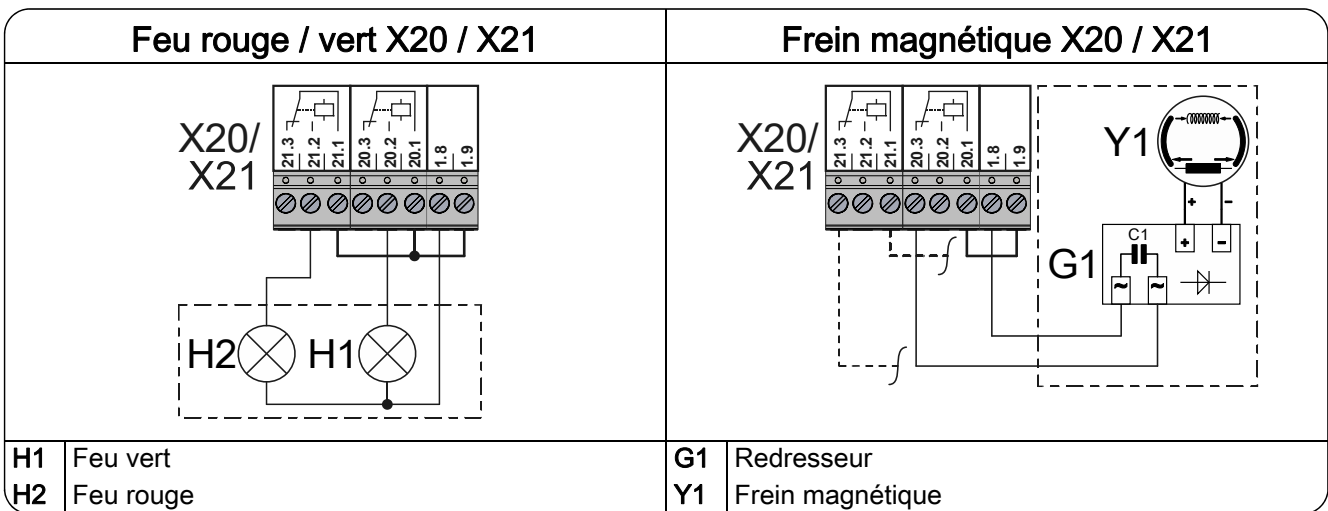
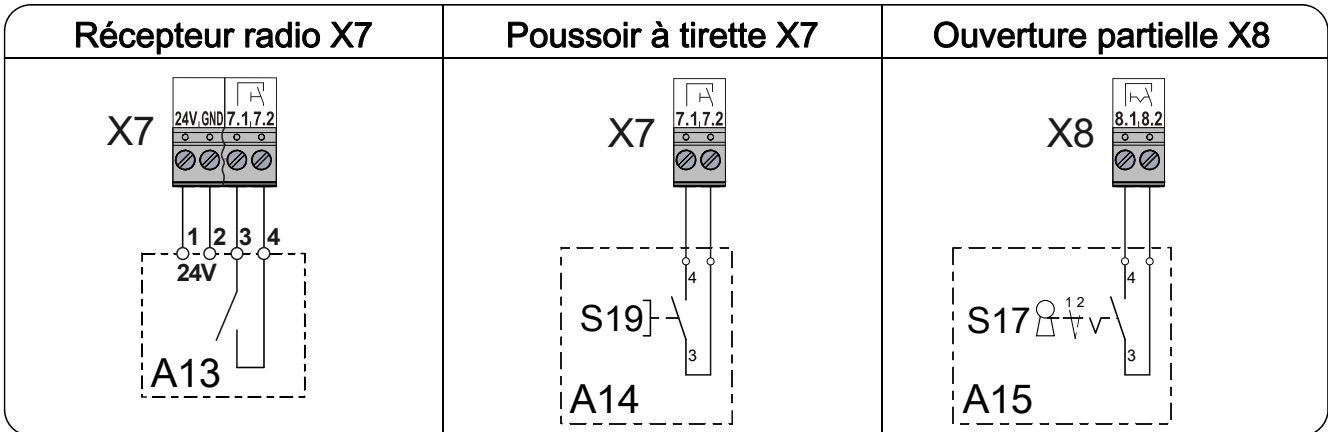
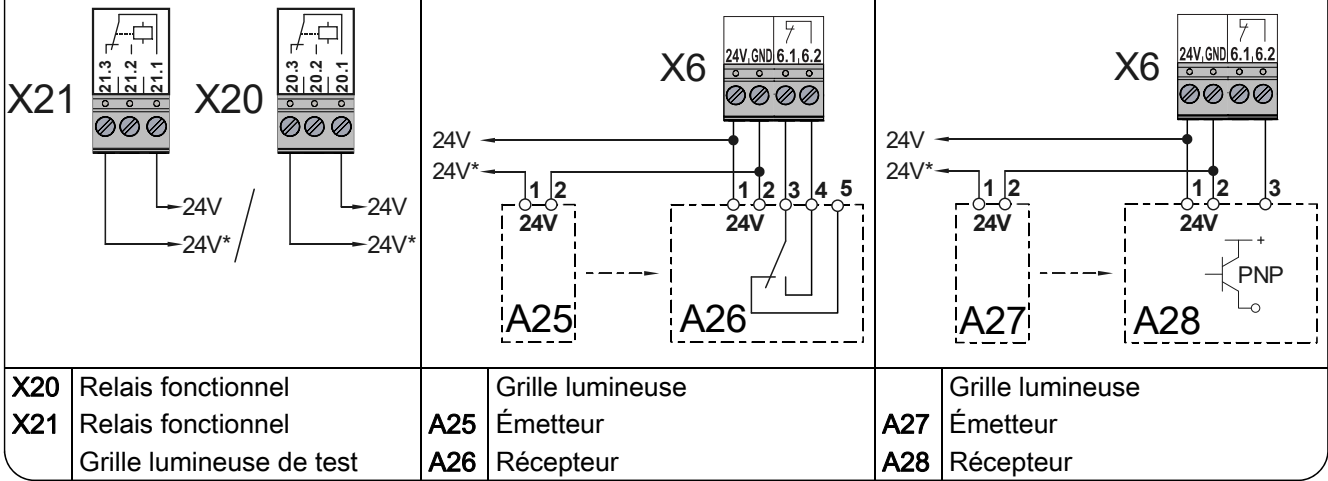

Remarque !

- Le cas échéant, puis serrer à fond et les traversées de câbles et ou les passe-câbles à vis

7 Programmation de la commande

1. Démarrer la programmation

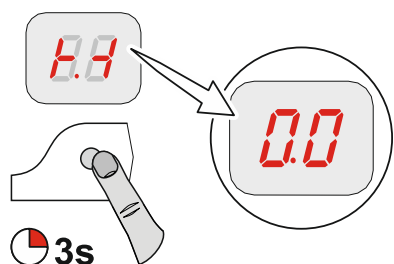

! Remarque !

- Programmation intégrale possible uniquement après réglage des positions finales de fin de course

2. Sélectionner puis valider le point de programmation

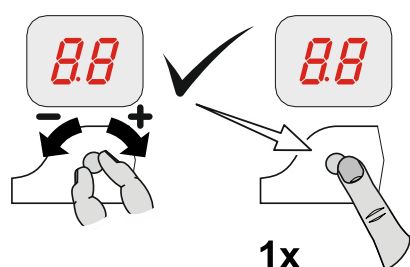

3.a) Configurer puis enregistrer les fonctions

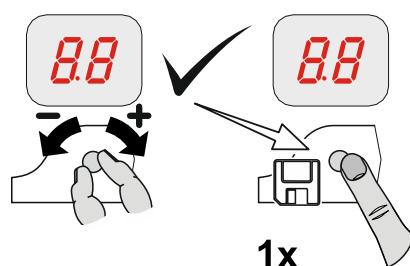



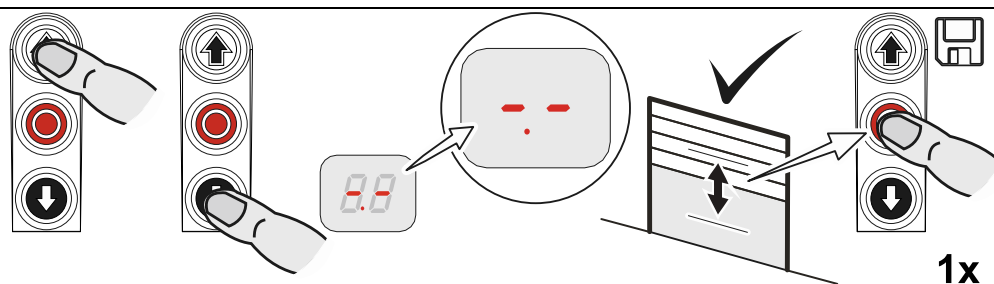



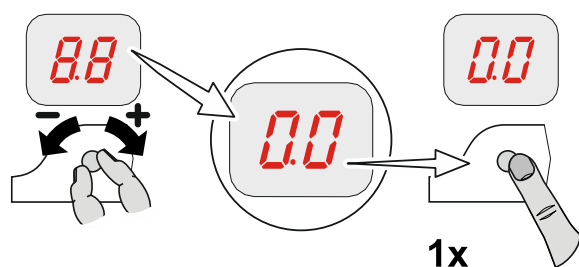





















3.b) Configurer puis enregistrer les positions (DES)



4. Quitter la programmation



8 Tableau des points de programmation

Modes de fonctionnement de la porte			
		Mode de fonctionnement de la porte	
		Homme-mort OUVERTURE Homme-mort FERMETURE	 
		Automatique OUVERTURE Homme-mort FERMETURE	
		Automatique OUVERTURE Automatique FERMETURE	
		Automatique OUVERTURE / FERMETURE Automatique, autorisation homme-mort FERMETURE via appareil de commande externe X5	
		Homme-mort OUVERTURE Homme-mort FERMETURE avec profil palpeur actif / barrière photo-électrique	
		Sens de rotation	
		Conserver le sens de rotation	 
		Changer le sens de rotation	
		Fonction spéciale (DES) *	
		Câble spiralé ou WSD	 
		Grille lumineuse	
		Fonctionnement simultané d'une grille lumineuse et d'un WSD (Fonctionnement d'un profil palpeur impossible sur un dispositif WSD)	

*) REMARQUE !

Le point de programmation est disponible uniquement lors de la première mise en service ou après un reset intégral. La sélection doit être effectuée avant le réglage des positions finales de fin de course. La sélection reste enregistrée même après un reset mais peut être modifiée ensuite.

Positions de la porte					
		Correction approximative de la position finale de fin de course OUVERTURE (DES)			
			Démarrer la position de la porte souhaitée puis enregistrer		 1x
		Correction approximative de la position finale de fin de course FERMETURE (DES)			
			Démarrer la position de la porte souhaitée puis enregistrer		 1x
		Correction précise de la position finale de fin de course OUVERTURE (DES)			
					sans mouvement de la porte, [+] Corriger dans OUVERTURE [-] Corriger dans FERMETURE 1x
		Correction précise de la position finale de fin de course de FERMETURE (DES)			
					sans mouvement de la porte, [+] Corriger dans OUVERTURE [-] Corriger dans FERMETURE 1x
		Correction précise du fin de course en amont pour profil palpeur (DES)			
					sans mouvement de la porte, [+] Corriger dans OUVERTURE [-] Corriger dans FERMETURE 1x
		Réglage de l'ouverture partielle sur X8 (DES)*			
			Démarrer la position de la porte souhaitée puis enregistrer		 1x
		Positionner le point de commutation du relais 1 (DES)* Sélectionner la fonction du relais via le point de programmation 2.7			
			Démarrer la position de la porte souhaitée puis enregistrer		 1x
		Positionner le point de commutation du relais 2 (DES)* Sélectionner la fonction du relais via le point de programmation 2.8			
			Démarrer la position de la porte souhaitée puis enregistrer		 1x

*) Les points de programmation 1.6 à 1.8 sont masqués avec NES. Le point de commutation doit être configuré via le fin de course supplémentaire S6 sur le motoréducteur.

Fonctions de la porte







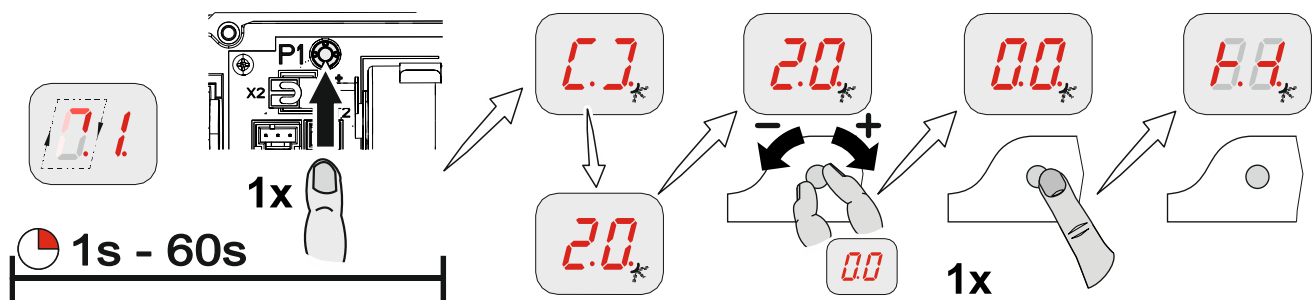











	 1x	Dispositif de sécurité		
		Câble spiralé		 1x
			Sélectionner le canal radio entre .2 et 4.0	
<p>Dispositif de sécurité sans fil du module de porte WSD Wireless Safety Device - dispositif de sécurité sans fil pour la barre palpeuse (remplace le câble spiralé).</p> <ul style="list-style-type: none"> • Jusqu'à 39 portes : Aucune double affectation des canaux radio. • Avec plus de 39 portes : Observer une distance maximale entre les coffrets de commande dont les canaux sont identiques. • Noter les canaux appris dans le coffret de commande. Important pour les travaux de service. 				
Observer le manuel du module de porte WSD				
				 1x

Apprentissage du canal radio sélectionné sur le module de porte WSD

Module de porte WSD connecté, point de droite allumé



Fonctions de la porte

Fonctions de la porte				
		Fonction du profil palpeur dans la zone du fin de course en amont		
		Profil palpeur actif		 1x 
		Profil palpeur inactif		
		Adaptation au sol (DES) (Actionner le profil palpeur en cas de contact avec le sol)		
		Réouverture dans la zone de marche par inertie (DES)		
		Correction du trajet par inertie (DES)		
		Désactivée		 1x 
		Activée (À ne pas combiner avec l'adaptation au sol)		

Fonctions de la porte









1x		Fermeture temporisée			
		Désactivée			
		1 à 99 secondes			
		100 à 199 secondes			
		200 à 240 secondes			
1x		Réaction de la fermeture temporisée sur la barrière photo-électrique / grille lumineuse			
		Désactivée			
		Arrêt de la fermeture temporisée et de la commande de FERMETURE			
		Détection du véhicule Arrêt de la fermeture temporisée et de la commande de FERMETURE en cas de manœuvre pendant plus de 1,5 secondes			
1x		Réouverture en présence d'un obstacle (en cas de grille lumineuse hors service)			
		Désactivée			
		Réglable de 1 à 10 Nombre de manœuvres du dispositif de sécurité			
1x		Commande par poussoir à tirette ou commande radio sur X7			
		Type d'impulsion 1 Porte en position finale de fin de course d'OUVERTURE Commande de FERMETURE Porte pas en position finale de fin de course d'OUVERTURE Commande d'OUVERTURE			
		Type d'impulsion 2 Séquence de commandes OUVERTURE - ARRÊT - FERMETURE - ARRÊT - OUVERTURE			
		Type d'impulsion 3 Uniquement commande d'OUVERTURE			

















































Fonctions de la porte

Fonction du relais sur X20		Fonction du relais sur X21	
X20	X21		
27			
28	1x		
	0	1x	
	Désactivée		
	1 Contact impulsionnel* pendant 1 seconde		
	2 Contact permanent*		
	3 Feu rouge, éclairage permanent durant le mouvement de la porte Position finale de fin de course d'OUVERTURE Clignotement pendant 3 secondes. Position finale de fin de course de FERMETURE Clignotement pendant 3 secondes		
	4 Feu rouge, éclairage permanent durant le mouvement de la porte Position finale de fin de course d'OUVERTURE Clignotement pendant 3 secondes. Position finale de fin de course de FERMETURE Arrêt		
	5 Feu rouge, éclairage permanent durant le mouvement de la porte Position finale de fin de course d'OUVERTURE Éclairage permanent pendant 3 secondes. Position finale de fin de course de FERMETURE Éclairage permanent pendant 3 secondes		
	6 Feu rouge, éclairage permanent durant le mouvement de la porte Position finale de fin de course d'OUVERTURE Éclairage permanent pendant 3 secondes Position finale de fin de course de FERMETURE Arrêt		
	7 Éclairage permanent du feu vert Autorisation du niveleur de quai Uniquement activée en position finale de fin de course d'OUVERTURE		
	8 Contact permanent en position finale de fin de course de FERMETURE		
	10 Fonctionnement de l'interrupteur à bascule Impulsion pendant 1 seconde à chaque commande d'OUVERTURE		
	11 Contact permanent avec position de la porte*		
	12 Commande du frein Activée pendant les mouvements Désactivée en cas d'arrêt de marche		
	14 Test de la grille lumineuse et autres Test avant chaque course de FERMETURE		























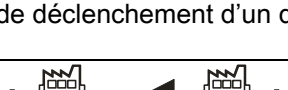





















*) D'abord apprendre les positions de la porte via le point de programmation 1.7 (1.8), relais X20 (X21) (uniquement DES) ou via le fin de course supplémentaire S6 sur le motoréducteur (avec NES).

Fonctions de la porte

Fonction d'ouverture partielle		
  1x		
		Toutes les entrées des commandes  1x 
		Entrée X7.2 et récepteur radio interne
		Entrée X5.3 et bouton-poussoir OUVERTURE de la commande

Fonctions de sécurité						
3.1	 1x	Surveillance de la force (DES)				
					0 = Désactivée surcharge réglable de 2 à 10 %	 1x
3.2	 1x	Interruption de la fonction de la barrière photo-électrique (DES)				
		Désactivée			 1x	
		Activée (Répéter 2 fois l'apprentissage de la même position de référence)				
3.3	 1x	Surveillance de la durée de marche (NES)				
				0 = Désactivée 1 à 90 secondes	 1x	
3.4	 1x	Contacteur de sécurité de la porte (Entrée X2.2 / module de porte WSD uniquement pour « .1 », « .2 » et « .4 »)				
		Interrupteur mou de câble / contacteur du portillon incorporé			 1x	
		Interrupteur de collision comme contact NF Après manœuvre : Mode de fonctionnement de la porte « Homme-mort »				
		Interrupteur de collision comme contact NO Après manœuvre : Mode de fonctionnement de la porte « Homme-mort »				
		Interrupteur de collision comme contact NF Après manœuvre : Réouverture en position finale de fin de course d'OUVERTURE. Reset après réinitialisation du contact, sinon mode de fonctionnement de la porte « Homme-mort »				
		Interrupteur de collision comme contact NO Après manœuvre : Réouverture en position finale de fin de course d'OUVERTURE. Reset après réinitialisation du contact, sinon mode de fonctionnement de la porte « Homme-mort »				
3.5	 1x	Ouverture temporisée (Fermeture temporisée via le point de programmation 2.3)				
				0 = Désactivée 1 à 99 minutes	 1x	
3.8	 1x	Modification du temps d'inversion				
				[+] Plus lent [-] Plus rapide	 1x	

Réglages DU / FU

4.1		Vitesse de sortie OUVERTURE			
	00		Vitesse de sortie en min ⁻¹		1x
4.2		Vitesse de sortie FERMETURE En cas de déclenchement d'un dispositif de sécurité, la porte se déplace à vitesse réduite.			
	00		Vitesse de sortie en min ⁻¹		1x
4.3		Vitesse de sortie supérieure FERMETURE jusqu'à une hauteur d'ouverture de 2,5 m En cas de déclenchement d'un dispositif de sécurité, la porte se déplace à vitesse réduite.			
	00		Vitesse de sortie en min ⁻¹ 0 = Désactivée		1x
4.4		Position de commutation en vitesse de sortie FERMETURE (Observer une hauteur d'ouverture minimale de 2,5 m !)			
 	- -	Démarrer la position de la porte souhaitée puis enregistrer			1x
4.5		Accélération OUVERTURE			
	00		DU Incréments de 1,0 seconde FU Incréments de 0,1 seconde		1x
4.6		Accélération FERMETURE			
	00		DU Incréments de 1,0 seconde FU Incréments de 0,1 seconde		1x
4.7		Freinage OUVERTURE			
	00		DU Incréments de 1,0 seconde FU Incréments de 0,1 seconde		1x
4.8		Freinage FERMETURE			
	00		DU Incréments de 1,0 seconde FU Incréments de 0,1 seconde		1x
4.9		Vitesse de rampage OUVERTURE / FERMETURE			
	00		Vitesse de sortie en min ⁻¹		1x

Fonctions étendues de la porte

76		1x		Sélection du fabricant du système radio (434 MHz)			
		Récepteur radio interne désactivé		1x			
		(Fixcode) GfA, Tedsen					
		Teleco « COD1 »					
		-					
		GfA UK, JCM, Dickert, (rolling code de différents fournisseurs)					
		(Fixcode) RDA					
		-					
		-					
		-					
		-					
		-					
	77		1x				
		Apprentissage d'un émetteur		1x			
		Suppression d'un émetteur programmé					
		Suppression de tous les émetteurs programmés					

Compteur de cycles de maintenance

		Présélection du cycle de maintenance					
					<p>Les valeurs 01 à 99 correspondent à 1 000 à 99 000 cycles</p> <p>Les cycles sont décomptés</p>		
		Réaction à « 0 »					
		<p>Le message d'état « CS » s'affiche en alternance avec la valeur définie dans le point de programmation 8.5.</p>					
		<p>Commutation en mode de fonctionnement de la porte « Homme-mort ».</p> <p>Le message d'état « CS » s'affiche en alternance avec la valeur définie dans le point de programmation 8.5.</p>					
		<p>Commutation en mode de fonctionnement de la porte « Homme-mort ».</p> <p>Le message d'état « CS » s'affiche en alternance avec la valeur définie dans le point de programmation 8.5.</p> <p>Option : Actionner le bouton-poussoir ARRÊT pendant 3 secondes afin de désactiver la commutation et le message d'état pendant 500 cycles.</p>					
		<p>Le message d'état « CS » s'affiche en alternance avec la valeur définie dans le point de programmation 8.5 et le contact à relais X21 commute.</p>					

Exploitation de la mémoire des informations

9.1	 1x	Compteur de cycles Nombre à 7 chiffres	
	 M HT ZT T H Z E	Affichage successif par pas de dix M = 1 000 000 ZT = 10 000 H = 100 E = 1 HT = 100 000 T = 1 000 Z = 10	
9.2	 1x	Derniers défauts	
	Changement de l'affichage des 6 derniers défauts		
9.3	 1x	Compteur « Info » Nombre à 7 chiffres	
	 M HT ZT T H Z E	Affichage successif par pas de dix M = 1 000 000 ZT = 10 000 H = 100 E = 1 HT = 100 000 T = 1 000 Z = 10	
	 . 1 . 2	Compteur de cycles de la dernière modification de la programmation Nombre de manœuvres de l'interrupteur mou de câble / contacteur du portillon incorporé / interrupteur de collision	 1x
9.4	 1x	Version du logiciel	
	La version du logiciel de la commande s'affiche sur l'écran. Pour les motoréducteurs avec convertisseur direct (DU) ou convertisseur de fréquence (FU), la version du logiciel du moteur s'affiche également.		

Suppression / Exploitation

9.5	 1x	Suppression de tous les réglages	
 	 	Activation de l'adaptateur GfA Les réglages d'usine sont restaurés pour tous les réglages ! Sauf compteur de cycles	 1x 3s

Exploitation des informations du module de porte WSD



Informations du module de porte WSD

(Uniquement activées après l'apprentissage du module de porte, les informations manquantes sont représentées par « -. »)



Informations dans le changement de l'affichage

1. Numéro de la version du module radio maître
2. Type de profil palpeur :
 - « 0.0. » = aucun
 - « 0.1. » = 1k2
 - « 0.2. » = 8k2
 - « 0.3. » = optique
 - « 0.4. » = module de porte WSD avec grille lumineuse sur X2
3. Contacteur de sécurité de la porte :
 - « 0.0. » = inactif
 - « 0.1. » = actif
4. tension batterie en volt
5. Canal de communication occupé / sélectionné
6. Qualité du signal dans la plage de 0 à 99 %



Observer le manuel du module de porte WSD

9 Dispositifs de sécurité

X2 : Entrée du contacteur de sécurité de la porte

Le contacteur de sécurité de la porte est monté sur la porte et doit être raccordé au coffret de commande à l'aide du câble spiralé.

Point de programmation 3.4 :

Fonction	Réaction en cas de manœuvre
« .1 » Interrupteur mou de câble / contacteur portillon incorporé	<ul style="list-style-type: none"> • Contact de commutation interrompu : La porte s'arrête • Contact de commutation fermé : La porte est opérationnelle
« .2 » Interrupteur de collision comme contact NF	<ul style="list-style-type: none"> • La porte s'arrête • Commutation en mode de fonctionnement de la porte « Homme-mort » • Convertisseur de fréquence : Mode de fonctionnement de la porte « Homme-mort » uniquement à vitesse de rampage • Réinitialisation du défaut uniquement en position finale de fin de course d'OUVERTURE : Actionner le bouton-poussoir ARRÊT du coffret de commande pendant 3 secondes
« .3 » Interrupteur de collision comme contact NO	Identique à la fonction « .2 »
« .4 » Interrupteur de collision comme contact NF avec réouverture	<ul style="list-style-type: none"> • La porte s'arrête + réouverture • Réinitialisation du défaut uniquement en position finale de fin de course d'OUVERTURE : Automatique dès que le contact de commutation est fermé • Contact de commutation encore interrompu : Commutation en mode de fonctionnement de la porte « Homme-mort » • Convertisseur de fréquence : Mode de fonctionnement de la porte « Homme-mort » uniquement à vitesse de configuration
« .5 » Interrupteur de collision comme contact NO avec réouverture	Identique à la fonction « .4 »

Contacteur de sécurité de la porte

Les contacteurs de sécurité de la porte (interrupteur mou de câble / contacteur du portillon incorporé) sont raccordés à un circuit de sécurité présentant un niveau de performance c (Plc) conformément aux exigences de la norme ISO 13849-1 (X2.1/X2.2). Par conséquent, il est uniquement autorisé de raccorder des interrupteurs présentant le niveau de performance c (Plc). Le circuit de sécurité requiert une résistance de terminaison totale de 5k0 pour la surveillance du court-circuit transversal à l'intérieur du câble. Si le contacteur de sécurité de la porte est actionné, il est alors impossible de déplacer la porte. En cas de manœuvre durant le mouvement de la porte, la porte s'arrête immédiatement. Le message de défaut F1.2 s'affiche à l'écran.

Interrupteur mou de câble

Le processus d'évaluation du coffret de commande prévoit le raccordement de deux interrupteurs mou de câble. La surveillance du court-circuit transversal à l'intérieur du câble nécessite l'intégration d'une résistance de 1k5 dans chaque interrupteur. En cas de court-circuit transversal à l'intérieur du câble, le message de défaut F1.8 s'affiche à l'écran.

Contacteur électronique du portillon incorporé (Entrysense)

Le contacteur électronique du portillon incorporé (Entrysense) présente un niveau de performance c (Plc) conformément aux exigences de la norme ISO 13849-1 et il est surveillé par le coffret de commande. En cas d'utilisation d'un autre interrupteur, celui-ci doit présenter un niveau de performance c (Plc) conformément aux exigences de la norme ISO 13849-1. La surveillance du court-circuit transversal à l'intérieur du câble nécessite l'intégration d'une résistance de 2k0 dans l'interrupteur. En présence d'un dysfonctionnement à l'intérieur de l'interrupteur, le message de défaut F1.7 s'affiche à l'écran. En cas de court-circuit transversal à l'intérieur du câble, le message de défaut F1.8 s'affiche à l'écran.

Interrupteur de collision comme contact NF ou contact NO

L'interrupteur de collision signale lorsque la porte se trouve hors du guidage.

En cas de manœuvre du contact de commutation, la porte s'arrête, un message de défaut F4.5 s'affiche et la porte commute en mode de fonctionnement de la porte « Homme-mort ». Un mouvement de la porte est uniquement possible via le clavier du boîtier du coffret de commande. Avec convertisseur de fréquence, le mode de fonctionnement de la porte est uniquement possible à vitesse de rampage.

Le message de défaut F4.5 peut uniquement être réinitialisé en position finale de fin de course d'OUVERTURE en actionnant le bouton-poussoir ARRÊT du coffret de commande pendant 3 secondes ou en activant et en désactivant la tension d'alimentation. Le message de défaut F4.5 s'affiche à nouveau tant que le contact de commutation est actionné. En cas de fonction avec réouverture, la réinitialisation en position finale de fin de course d'OUVERTURE se déroule automatiquement dès que le contact de commutation est fermé. Le cas contraire, seul le mode de fonctionnement de la porte « Homme-mort » est possible.

X2 : Entrée des dispositifs de sécurité

Le coffret de commande détecte automatiquement trois profils palpeurs différents. Il est également possible de raccorder une grille lumineuse.



Important !

- Lors du raccordement de profils palpeurs, observer la norme EN 12978 !
- Le mode de fonctionnement de la porte « Homme-mort » est toujours possible lorsque le profil palpeur est défectueux

Profil palpeur électrique

L'entrée est prévue pour un profil palpeur électrique (NO) avec une résistance de raccordement de 8k2 (+/-5 % et 0,25 W). En cas de court-circuit, le message de défaut F2.4 s'affiche sur l'écran. En cas d'interruption du circuit électrique, le message de défaut F2.5 s'affiche sur l'écran.

Profil palpeur pneumatique

L'entrée est prévue pour un système à interrupteur pneumatique (NF) avec une résistance de raccordement de 1k2 (+/-5 % et 0,25 W). En cas d'actionnement ou en cas d'interruption permanente du circuit électrique, le message de défaut F2.6 s'affiche sur l'écran. En cas de court-circuit, le message de défaut F2.7 s'affiche sur l'écran. Le système à interrupteur pneumatique doit être testé en position finale de fin de course de FERMETURE. La phase de test est automatiquement déclenchée par le fin de course en amont S5 (automatique avec DES). Lorsqu'aucun signal de commutation n'est généré sur l'interrupteur pneumatique en l'espace de 2 secondes, le test échoue et le message de défaut F2.8 s'affiche sur l'écran.

Profil palpeur optique

L'entrée est prévue pour une barrière photo-électrique de sécurité avec émetteur et récepteur dans un profil caoutchouc. Une pression sur le profil caoutchouc interrompt le faisceau lumineux. En cas d'actionnement ou en présence d'un système du profil palpeur défectueux, le message de défaut F2.9 s'affiche sur l'écran.

Grille lumineuse

La grille lumineuse détecte les personnes et les obstacles sans contact. Lorsqu'un faisceau lumineux de la grille lumineuse est coupé, la porte se déplace en position finale de fin de course d'OUVERTURE. En cas d'interruption du faisceau lumineux, le message de défaut F4.6 s'affiche. En cas d'utilisation d'une grille lumineuse, le point de programmation **0.3** doit être réglé sur la fonction « .2 » ou « .3 ».

Montage du câble spiralé

Introduction du câble spiralé sur la gauche ou la droite du coffret de commande. Le câble spiralé doit être fixé à l'aide d'un passe-câble à vis. Le profil palpeur se raccorde à l'aide du connecteur tripolaire et l'interrupteur mou de câble / contacteur du portillon incorporé à l'aide du connecteur bipolaire.



Important !

- ▶ Contrôler la position du fin de course en amont S5 du profil palpeur (uniquement pour NES)
- Lorsque la hauteur d'ouverture de la porte est supérieure à 5 cm, la porte doit se rouvrir en cas de manœuvre du profil palpeur

Fonction : Fonction du profil palpeur dans la zone du fin de course en amont

Point de programmation **2.1** :

Fonction	Réaction en cas de manœuvre du profil palpeur
« .1 » Actif	<ul style="list-style-type: none"> • La porte s'arrête
« .2 » Inactif	<ul style="list-style-type: none"> • Aucune réaction • La porte se déplace jusqu'en position finale de fin de course de FERMETURE
« .3 » Adaptation au sol (DES)	<ul style="list-style-type: none"> • La porte s'arrête; correction de la position finale de fin de course de FERMETURE lors de la prochaine fermeture
« .4 » Réouverture dans la zone de marche par inertie (DES)	<ul style="list-style-type: none"> • Réouverture à partir de la zone de marche par inertie en cas de manœuvre du profil palpeur



Remarque, adaptation au sol !

- Compensation automatique de l'allongement de câbles ou des irrégularités au niveau du sol d'env. 2 à 5 cm
- Uniquement avec fin de course DES
- À ne pas combiner avec la correction du trajet par inertie
- À ne pas utiliser avec un interrupteur pneumatique ou une grille lumineuse



Remarque, réouverture dans la zone de marche par inertie !

- Pour le respect des forces motrices dans la zone du fin de course en amont
- À vitesses de rotation élevées
- Uniquement avec fin de course DES
- Fonction non requise avec les motoréducteurs avec convertisseur de fréquence

Fonction : Correction du trajet par inertie (uniquement DES)

Point de programmation 2.2 :

Correction automatique du fin de course afin d'atteindre une position de FERMETURE constante.

Fonction	Correction du trajet par inertie
« .0 »	Désactivée
« .1 »	Activée



Remarque, correction du trajet par inertie !

- Uniquement avec fin de course DES
- À ne pas combiner avec l'adaptation au sol

Fonction : Réouverture en présence d'un obstacle

Le point de programmation 2.5 complète le point de programmation 2.3.

Le point de programmation 2.3 (fermeture temporisée) permet la fermeture automatique de la porte après expiration d'une durée réglée auparavant. Lors de la fermeture, si un obstacle se trouve dans la trajectoire de la porte (déclenchement du dispositif de sécurité), la porte arrête la tentative de fermeture et revient ensuite à sa position initiale.

Le point de programmation 2.5 (réouverture en présence d'un obstacle) permet de régler le nombre de tentatives de fermeture effectuées. Avec le réglage d'usine « 2 », la porte effectue par exemple deux tentatives de fermeture et reste ensuite arrêtée en position initiale supérieure en présence d'un obstacle. Le message de défaut F2.2 s'affiche ensuite dans le menu.



Remarque !

- Réinitialisation du message de défaut F2.2 : Déplacement en position finale de fin de course de FERMETURE

Mode URGENCE



Avertissement !

- ▶ Pour le mode URGENCE, la porte doit être contrôlée et être en parfait état
- Mode de fonctionnement de la porte « Homme-mort » :
Garantir une vue totalement dégagée sur la porte à partir de l'emplacement de l'opérateur

Le mode URGENCE permet de contourner les défauts transmis par le dispositif de sécurité afin de pouvoir déplacer la porte dans la position requise.

Le mode URGENCE doit être activé en actionnant le bouton-poussoir ARRÊT de manière prolongée pendant 7 secondes et son activation est signalisée par l'affichage clignotant !



Remarque !

- Pour des raisons de sécurité, la porte ne peut pas être déplacée en présence des messages de défaut F1.3 et F1.4
- ▶ Fonctionnement en mode URGENCE : à l'aide du clavier du boîtier de la commande, actionner en continu le bouton-poussoir ARRÊT et déplacer simultanément la porte à l'aide du bouton-poussoir OUVERTURE ou FERMETURE

X3 : Entrée ARRÊT d'urgence

L'ARRÊT d'urgence de l'appareil de commande est raccordé à un circuit de sécurité présentant un niveau de performance c (Plc) conformément aux exigences de la norme ISO 13849-1. Raccordement d'un appareil de commande d'ARRÊT d'urgence conforme à la norme EN 13850 ou d'une unité d'évaluation pour la sécurité à la fermeture. En cas de manœuvre, le message de défaut F1.4 s'affiche sur l'écran.



Remarque !

- Motoréducteurs avec convertisseur de fréquence : L'ARRÊT d'urgence met le motoréducteur hors tension. Le fonctionnement du coffret de commande n'est possible à nouveau que 30 s après le déverrouillage de l'ARRÊT d'urgence. (L'affichage défile pendant ce laps de temps)



10 Description fonctionnelle

X : Alimentation électrique 24 V DC

Raccordement d'appareils externes tels que barrière photo-électrique, récepteur radio, relais, etc. via les bornes 24 V et GND.



Prudence – Détérioration de composants !

- Consommation de courant totale maximale des appareils externes de 350 mA

X1 : Raccordement au réseau de la commande et alimentation d'appareils externes

Raccordement au réseau de la commande

Raccordement via les bornes X1/1.1 à X1/1.4 et PE.

Différents raccordements au réseau : 3 N~, 3~, 1 N~ pour moteurs symétriques et asymétriques.



Remarque !

- ▶ Observer les descriptions « Raccordement au réseau » et « Raccordement au réseau sur la commande »

Alimentation d'appareils externes

Raccordement d'appareils externes pour 230 V tels que barrière photo-électrique, récepteur radio, relais, etc. via les bornes X1/1.8 et X1/1.9.



Remarque !

- L'alimentation électrique d'appareils externes via les bornes X1/1.8 et X1/1.9 est possible uniquement si le coffret de commande est raccordé à des réseaux d'alimentation avec 3 N~400 V ou 1 N~230 V (symétrique)
- Protection électrique via F1, fusible fin 1,6 A inerte

X4 : Entrée fermeture temporisée automatique désactivée / activée

Raccordement d'un interrupteur via les bornes X4/1 et X4/2 pour l'activation et la désactivation de la fermeture temporisée automatique.

X5 : Entrée appareil de commande



Avertissement !

► Mode de fonctionnement de la porte « Homme-mort » :

Garantir une vue totalement dégagée sur la porte à partir de l'emplacement de l'opérateur

Le mode de fonctionnement de la porte « .3 » permet de monter l'appareil de commande à un lieu de montage à partir duquel la porte n'est pas visible.



Remarque !

- ► Utilisation sans bouton-poussoir ARRÊT : Raccorder le pont entre X5.1 et X5.2
- En présence d'un défaut sur le profil palpeur ou de la barrière photo-électrique, l'appareil de commande ne fonctionne pas

X6 : Entrée « Barrière photo-électrique simple / à réflecteur » ou grille lumineuse

Barrière photo-électrique

Une barrière photo-électrique contribue à la protection du bâtiment. Elle est uniquement activée en modes de fonctionnement de la porte « .3 » et « .4 » en position finale de fin de course d'OUVERTURE ou durant la course de FERMETURE.

En cas d'interruption du faisceau lumineux, le message de défaut F2.1 s'affiche sur l'écran.

Grille lumineuse

La grille lumineuse doit être équipée d'une fonction de test automatique et satisfaire au moins aux exigences de la classe de sécurité 2 ou au niveau de performance c (Plc). Si la grille lumineuse satisfait à ces exigences, la porte peut automatiquement se fermer sans profil palpeur.



Important !

- ▶ Fonctionnement sans profil palpeur : Raccorder la résistance 8k2 via les bornes X2/3 et X2/4
- ▶ En cas d'utilisation d'une grille lumineuse, les barrières photo-électriques ne doivent pas être employées en liaison avec le système UBS
- ▶ Ne pas employer le point de programmation 3.2 pour les grilles lumineuses

- ▶ Pour tester la grille lumineuse, activer le contact à relais X20 ou X21.

Les fonctions du relais sont décrites dans le point de programmation 2.7 / 2.8.

En cas d'interruption du faisceau lumineux, le message de défaut F4.6 s'affiche sur l'écran.

Un test est réalisé à chaque commande de FERMETURE. Le contact de la grille lumineuse doit se déconnecter en l'espace de 100 ms. En cas de succès du test, le contact doit à nouveau commuter en l'espace de 300 ms. En cas d'échec du test, le message de défaut F4.7 s'affiche sur l'écran.

- ▶ Réinitialisation du message de défaut F4.7 : Activer et désactiver la commande.



Remarque !

- ▶ Uniquement employer des barrières photo-électriques ou grilles lumineuses en mode « Commutation claire »

Réaction en cas d'interruption du faisceau lumineux

Position de la porte	Réaction en cas d'interruption du faisceau lumineux
Position finale de fin de course de FERMETURE	<ul style="list-style-type: none"> • Sans fonction
Course d'OUVERTURE	<ul style="list-style-type: none"> • Sans fonction
Position finale de fin de course d'OUVERTURE sans fermeture temporisée	<ul style="list-style-type: none"> • Sans fonction
Position finale de fin de course d'OUVERTURE avec fermeture temporisée	<ul style="list-style-type: none"> • Réinitialisation de la fermeture temporisée
Position finale de fin de course d'OUVERTURE avec fermeture temporisée et interruption de la temporisation	<ul style="list-style-type: none"> • La porte se ferme 3 secondes après la fin de l'interruption du faisceau lumineux

Réaction de la fermeture temporisée sur la barrière photo-électrique / grille lumineuse

Point de programmation 2.4 :

Fonction	Réaction de la fermeture temporisée sur la barrière photo-électrique / grille lumineuse
« .0 »	<ul style="list-style-type: none"> • Sans fonction
« .1 » Arrêt de la fermeture temporisée	<ul style="list-style-type: none"> • La porte se ferme 3 secondes après la fin de l'interruption du faisceau lumineux
« .2 » Détection du véhicule	<ul style="list-style-type: none"> • La porte se ferme après la fin de l'interruption du faisceau lumineux lorsque l'interruption dure plus de 1,5 secondes • Réinitialisation de la fermeture temporisée en cas d'interruption du faisceau lumineux pendant une durée inférieure ou égale à 1,5 secondes

Interruption de la fonction de la barrière photo-électrique (uniquement DES)

Point de programmation 3.2 :

Fonction	Interruption de la fonction de la barrière photo-électrique
« .0 »	Désactivée
« .1 »	Activée

Le mode apprentissage n'est activé qu'après avoir quitté la programmation.



Avertissement !

- Pas de protection du bâtiment en mode apprentissage

En mode apprentissage, la porte doit être complètement ouverte et fermée deux fois de suite. Le faisceau lumineux doit être interrompu deux fois lorsque la porte se trouve dans la même position. Le mode apprentissage est ensuite désactivé. Au-dessous de la position enregistrée de la porte, la barrière photo-électrique ne fonctionne pas.

Affichage du mode apprentissage	
Après avoir quitté la programmation	2.1
Lors de la première interruption du faisceau lumineux	1.1
Après la seconde interruption du faisceau lumineux à la même position de la porte et position finale de fin de course de FERMETURE atteinte	L.1



Remarque !

- Lorsque l'apprentissage échoue, rouvrir puis refermer la porte jusqu'à ce que deux positions de porte identiques soient enregistrées

X7 : Entrée poussoir à tirette / récepteur radio

Raccordement d'un poussoir à tirette ou d'un récepteur radio externe via les bornes X7/1 et X7/2. Le contact de commutation doit être libre de potentiel (contact NO).

Commande par poussoir à tirette ou commande radio

Point de programmation 2.6 :

Type d'impulsion	Réaction en cas de manœuvre
« .1 »	<ul style="list-style-type: none">• La porte se trouve en position finale de fin de course d'OUVERTURE ou d'ouverture partielle : La porte se déplace en position de FERMETURE• Dans toutes les autres positions de la porte et avec tous les autres mouvements de la porte : La porte se déplace en position d'OUVERTURE
« .2 »	<ul style="list-style-type: none">• Séquence de commandes : OUVERTURE – ARRÊT – FERMETURE – ARRÊT – OUVERTURE
« .3 »	<ul style="list-style-type: none">• La porte s'OUVRE toujours

Récepteur radio interne

Le récepteur radio intégré se règle via le point de programmation 7.6 sur un fabricant du système radio.

Le point de programmation 7.7 permet d'apprendre ou de supprimer des émetteurs.



Remarque !

- Possibilité de combinaison de plusieurs fabricants de systèmes radio
- Uniquement employer des émetteurs 434 MHz
- Apprentissage maximal de 64 canaux radio

Apprentissage d'émetteurs

1. Sélectionner le fabricant du système radio

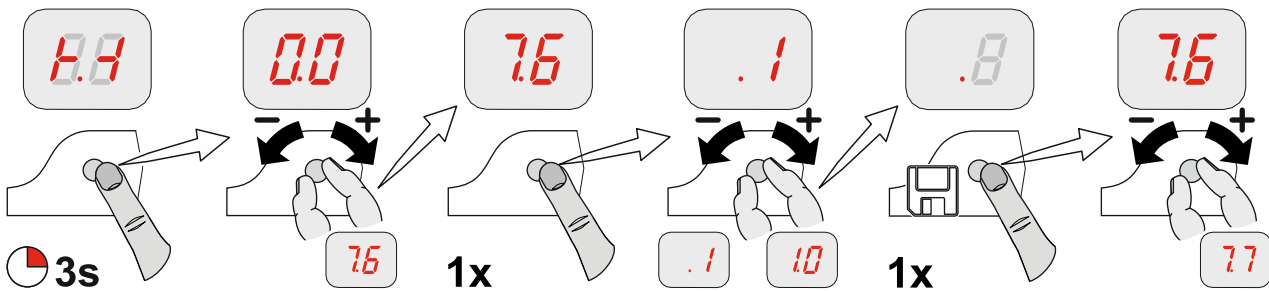

2. Activer le récepteur radio

3. Effectuer l'apprentissage

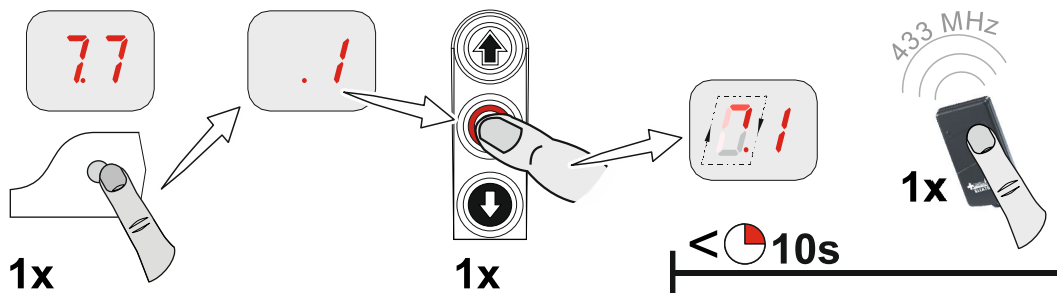

4. Passer au fonctionnement de la porte

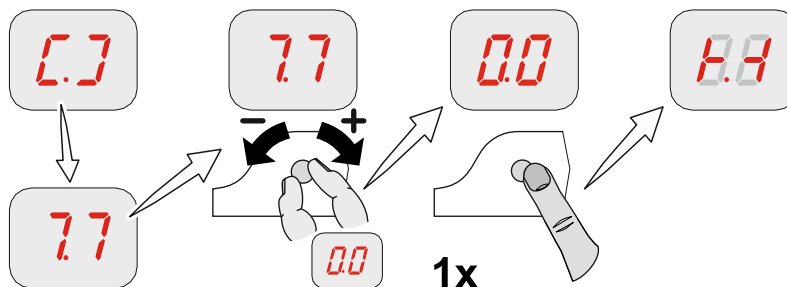

Suppression de différents émetteurs

1. Activer la suppression, la fonction reste activée pendant 10 secondes

2. Supprimer

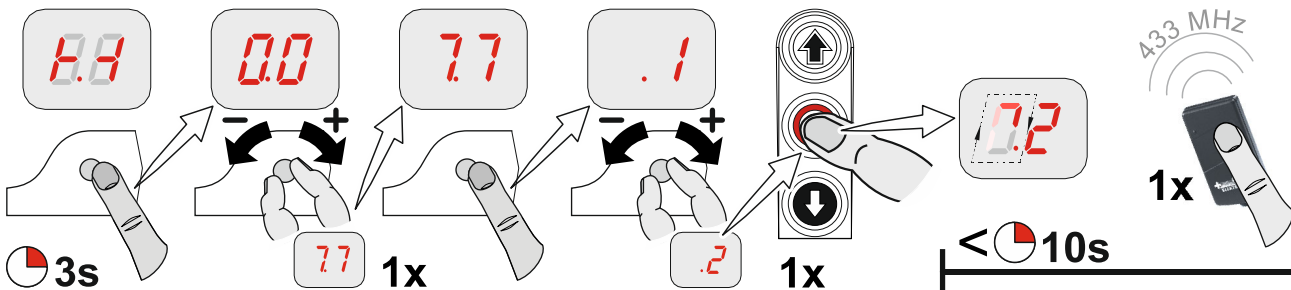

3. Passer au fonctionnement de la porte

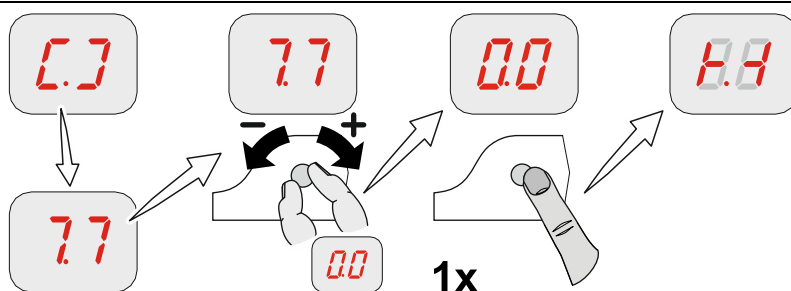

Suppression de tous les émetteurs

1. Suppression de tous les canaux

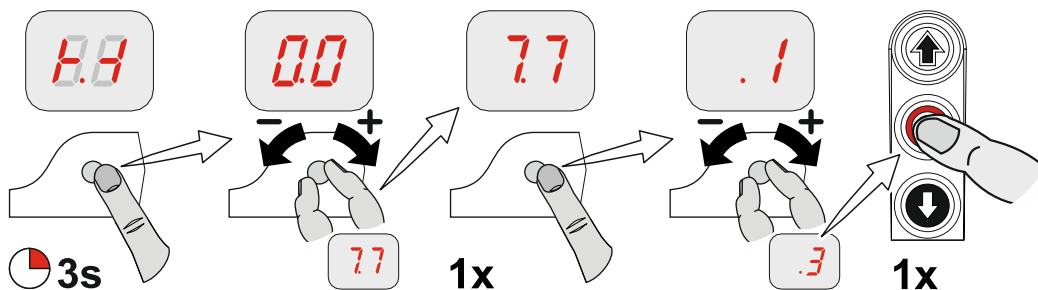

2. Passer au fonctionnement de la porte

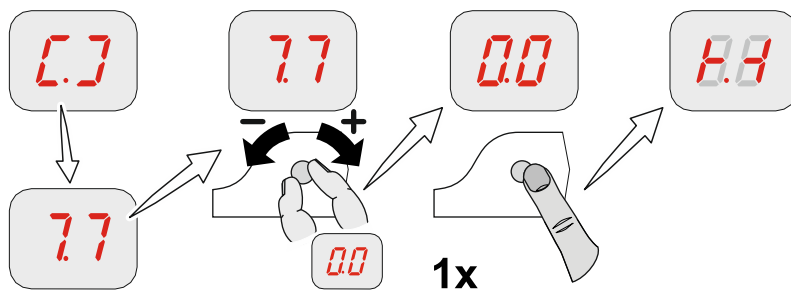

X8 : Entrée ouverture partielle activée / désactivée

Raccordement d'un interrupteur via les bornes X8/1 et X8/2 pour l'activation et la désactivation de la fermeture partielle. La position de la porte Ouverture partielle doit être apprise via le point de programmation 1.6.

En présence d'une commande d'OUVERTURE, la porte se déplace dans la position enregistrée. En cas de désactivation de l'ouverture partielle, la porte peut retourner en position finale de fin de course d'OUVERTURE.

Fonction d'ouverture partielle

Point de programmation 2.9 :

Fonction	Ouverture partielle
« .1 »	<ul style="list-style-type: none">• Toutes les entrées des commandes
« .2 »	<ul style="list-style-type: none">• Ouverture partielle via poussoir à tirette X7 et récepteur radio interne ;• Position finale de fin de course de FERMETURE via tous les autres appareils de commande
« .3 »	<ul style="list-style-type: none">• Ouverture partielle via appareil de commande externe X5 et bouton-poussoir OUVERTURE de la commande• Position finale de fin de course de FERMETURE via tous les autres appareils de commande



Remarque !

- Double commande avec fonctions « .2 » et « .3 » : Priorité à la position finale de fin de course d'OUVERTURE, indépendamment de l'ordre de saisie

X20 / X21 : Contacts à relais libres de potentiel

Les fonctions du relais sont décrites dans le point de programmation 2.7 / 2.8.



Prudence – Détérioration de composants !

- Courant maximal de 1 A avec 230 V AC et de 0,4 A avec 24 V DC
- Nous recommandons l'utilisation de lampes à LED
- En cas d'utilisation d'ampoules, maximum 40 W, résistantes aux chocs

Surveillance de la force (uniquement DES)

Point de programmation 3.1 :

La surveillance de la force peut uniquement être utilisée sur les portes à équilibrage intégral du poids et motoréducteurs avec DES. Elle peut reconnaître les personnes qui accompagnent le déplacement de la porte.



Avertissement !

- La surveillance de la force ne remplace pas les mesures de sécurité à prendre contre les dangers de happement

Fonction	Surveillance de la force
« .0 »	<ul style="list-style-type: none"> • Désactivée
« .2 » - « 1.0 »	<ul style="list-style-type: none"> • « .2 » : Faible valeur limite • « 1.0 » : Valeur limite élevée



Important !

- Surveillance de la force uniquement disponible pour les portes à équilibrage à ressort
- Les influences environnementales telles que les variations de température ou la charge du vent peuvent provoquer un déclenchement accidentel de la surveillance de la force

Après avoir désactivé la programmation, la porte doit automatiquement réaliser une course d'OUVERTURE et une course de FERMETURE complètes.

La surveillance de la force est un système à auto-apprentissage, efficace avec une ouverture de 5 cm à env. 2 m. Les modifications lentes, par ex. une diminution de la tension du ressort, sont automatiquement compensées.

En cas de déclenchement de la surveillance de la force, seul le mode de fonctionnement de la porte « Homme-mort » est disponible et le message défaut F4.1 s'affiche sur l'écran. La réinitialisation s'effectue dès que la porte atteint une position finale de la porte.

Surveillance de la durée de marche (uniquement NES)

Point de programmation 3.3 :

La durée de marche définie est automatiquement comparée avec la durée mesurée entre les positions finales de fin de course. En cas de dépassement de la durée de marche, le message de défaut F5.6 s'affiche sur l'écran.

Le message de défaut F5.6 doit être réinitialisé en fermant la porte.



Remarque !

- La durée de marche est réglée en usine à 90 secondes
- Valeur de réglage recommandée : Durée de marche de la porte + 7 secondes

Systeme UBS

Le systeme UBS est un systeme de raccordement par enfichage simple de la societe GfA. Les appareils de commande se raccordent a la commande a l'aide d'un cable Patch disponible dans le commerce et sont automatiquement detectes.



Remarque !

- Les appareils UBS offrent les memes fonctions que les appareils de commande filaires

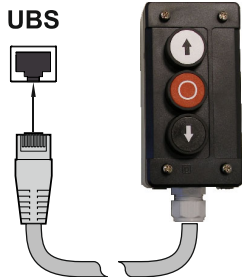
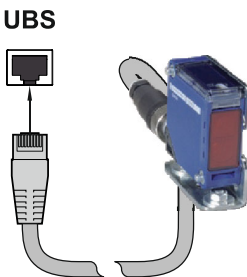
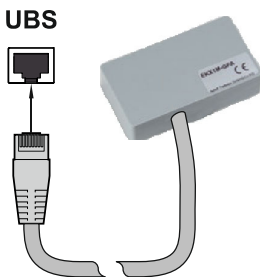
Raccord UBS		
		
<p>Poussoir triple</p>	<p>Barriere photo-electrique</p>	<p>Externe recepteur radio</p>

Modification du temps d'inversion

Point de programmation 3.8 :

La reduction du temps d'inversion permet de reduire les forces motrices.

La prolongation du temps d'inversion permet de menager le mecanisme de la porte.

Compteur de cycles de maintenance

Point de programmation **8.5** :

Un cycle de maintenance peut être réglé entre 0 et 99 000 cycles, le réglage s'effectue alors par milliers. La position du compteur de cycles de maintenance diminue d'un incrément à chaque fois que la position finale de fin de course d'OUVERTURE est atteinte. Lorsque le cycle de maintenance atteint la valeur zéro, le réglage défini pour le point de programmation **8.6** est activé.

Affichage des courts-circuits et de la surcharge

En présence d'un court-circuit ou d'une surcharge de la tension d'alimentation 24 V DC, l'affichage à 7 segments s'éteint.

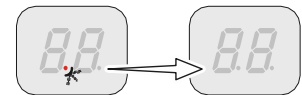

Affichage pour le dispositif de sécurité sans fil actif Module de porte WSD

Lorsque le dispositif de sécurité sans fil Module de porte WSD est activé, un point rouge apparaît également sur l'affichage à segments de droite.



Fonction : Veille







En l'absence de défaut ou de commande, la commande bascule en veille. Lorsque la fermeture temporisée automatique définie est supérieure à 60 secondes, la commande bascule également en veille. Seul le point gauche est allumé ou, lorsque le module de porte WSD est activé, les deux points sont allumés. La fonction Veille se désactive à l'aide d'une commande ou en actionnant le commutateur rotatif **S**.























Éclairage du clavier du boîtier du coffret de commande













Seules les touches de fonction qui permettent d'exécuter une instruction logique suivante sont allumées.













11 Affichage de l'état

Défauts		
	Affichage : « F » et chiffre	
Chiffre	Descriptif du défaut	Origines des défauts et dépannage
	Borne X2.1 – X2.2 ouverte. Interrupteur mou de câble / contact du portillon incorporé ouvert. L'apprentissage du module de porte WSD n'est pas effectué ou bien les bornes X1/X2 du module de porte WSD sont ouvertes.	Contrôler le contacteur de sécurité de la porte. S'assurer que le câble de raccordement n'est pas interrompu. Contrôler le module de porte WSD.
	Chaîne de sécurité DES ouverte. Arrêt d'urgence actionné. Protection thermique du moteur déclenchée.	Contrôler l'arrêt d'urgence. S'assurer que la porte et le motoréducteur de la porte ne sont pas bloqués. Avertissement ! Danger en cas de chute de la porte ! Le blocage peut indiquer la présence d'un parachute. Prenez les mesures qui s'imposent.
	Borne X3.1 – X3.2 ouverte. ARRÊT d'urgence actionné.	Contrôler l'ARRÊT d'urgence. S'assurer que le câble de raccordement n'est pas interrompu.
	Transmission sans fil du module de porte WSD perturbée.	<ul style="list-style-type: none"> • Double affectation du canal radio : Utiliser le point de programmation 9.6 pour exploiter le canal radio. Procéder à l'affectation manuelle des canaux radio dans le point de programmation 2.0. • Humidité à l'intérieur du module de porte WSD : Remplacer le module de porte WSD et employer la protection contre les projections d'eau (accessoire spécial). • Obstacle entre le module de porte WSD et le coffret de commande : Adapter la situation de montage ou employer un câble spiralé. • Tension de la pile trop faible : Exploiter la tension avec le point de programmation 9.6 et, si la tension est inférieure à 3,2 V, remplacer la pile. <p>LED rouge dans le module de porte WSD : Appuyer sur le bouton-poussoir P1.</p> <ul style="list-style-type: none"> • Clignote : Liaison radio perturbée • Allumée : Liaison radio OK <p> Observer le manuel du module de porte WSD</p>





Défauts		
	Affichage : « F » et chiffre	
Chiffre	Descriptif du défaut	Origines des défauts et dépannage
	Entrysense défectueux. Montage incorrect de l'Entrysense.	Ouvrir puis fermer le portillon incorporé. Vérification des interrupteurs DIP dans la boîte de raccordement pour câble spiralé ou dispositif WSD. Contrôler la résistance et le câblage du câble spiralé. Contrôler le montage du portillon incorporé.
	Court-circuit transversal à l'intérieur du câble dans le circuit de sécurité.	Éteindre puis allumer la commande. Vérification des interrupteurs DIP dans la boîte de raccordement pour câble spiralé ou dispositif WSD. Contrôler la résistance et le câblage du câble spiralé.
	Les piles du module de porte WSD sont trop faibles.	Remplacer les piles du module de porte WSD. Si la durée de vie de la pile était nettement inférieure à un an, observer le descriptif du défaut 1.6 (doubles canaux radio, obstacles).
	Aucun profil palpeur détecté.	Contrôler le câblage du système du profil palpeur. Contrôler la fonction du module de porte WSD.
	Borne X6.1 – X6.2 ouverte. Barrière photo-électrique actionnée.	Contrôler l'orientation de la barrière photo-électrique. Contrôler le câble de raccordement. Le cas échéant, remplacer la barrière photo-électrique.
	Réouverture maximale atteinte par manœuvres des profils palpeurs. (Uniquement en cas de fermeture temporisée automatique)	Obstacles dans la course de la porte. Contrôler la fonction du profil palpeur.
	Profil palpeur 8k2 actionné.	Contrôler la fonction du profil palpeur. S'assurer de l'absence de court-circuit sur le câble de raccordement.
	Profil palpeur 8k2 défectueux.	Contrôler la fonction du profil palpeur. S'assurer que le câble de raccordement n'est pas interrompu.
	Profil palpeur 1k2 actionné.	Contrôler la fonction du profil palpeur. S'assurer que le câble de raccordement n'est pas interrompu.
	Profil palpeur 1k2 défectueux.	Contrôler la fonction du profil palpeur. S'assurer de l'absence de court-circuit sur le câble de raccordement.

Défauts		
	Affichage : « F » et chiffre	
Chiffre	Descriptif du défaut	Origines des défauts et dépannage
	Échec du test 1k2.	Manœuvre du test en position finale de fin de course. Contrôler l'interrupteur de fin de course en amont (avec NES « S5 »).
	Dispositif de sécurité sans fil du module de porte WSD ou profil palpeur optique actionné ou défectueux.	Contrôler le module de porte WSD. Contrôler la fonction du profil palpeur.
	(DES) Interrupteur de fin de course d'urgence OUVERTURE démarré.	Reculer la porte à l'état hors tension à l'aide de l'arrêt d'urgence.
	(NES) Interrupteur de fin de course d'urgence OUVERTURE ou FERMETURE démarré. Arrêt d'urgence actionné. Le système à fin de course a été basculé de DES à NES, sans réinitialiser la commande. Protection thermique du moteur déclenchée.	Contrôler l'interrupteur de fin de course d'urgence OUVERTURE / FERMETURE. Contrôler l'arrêt d'urgence. Réaliser un reset de la commande via le point de programmation « 9.5 ». S'assurer que la porte et le motoréducteur de la porte ne sont pas bloqués. Avertissement ! Danger en cas de chute de la porte ! Le blocage peut indiquer la présence d'un parachute. Prenez les mesures qui s'imposent.
	(DES) Interrupteur de fin de course d'urgence FERMETURE démarré.	Reculer la porte à l'état hors tension à l'aide de l'arrêt d'urgence.
	(NES) Dysfonctionnement de l'actionnement de l'interrupteur fin de course amont « S5 ».	Contrôler le fonctionnement et le réglage de l'interrupteur fin de course amont « S5 ».
	Aucun fin de course détecté (activé lors de la première mise en service).	Raccorder le fin de course à la commande. Contrôler le câble de raccordement du fin de course.
	Le système à fin de course a été basculé de DES à NES sans réinitialiser la commande.	Réaliser un reset de la commande via le point de programmation « 9.5 ».
	Erreur de plausibilité interne.	Acquitter le défaut par une instruction de marche.
	Température interne de la commande trop élevée.	Éteindre la commande puis la laisser refroidir.





Défauts		
	Affichage : « F » et chiffre	
Chiffre	Descriptif du défaut	Origines des défauts et dépannage
	Déclenchement de la surveillance de la force.	S'assurer de l'absence de difficulté de manœuvre du mécanisme de la porte.
	L'interrupteur de collision X2.1 – X2.2 est actionné.	Contrôler l'interrupteur de collision ou le câble de raccordement. Pour réinitialiser le défaut: Actionner le bouton-poussoir ARRÊT pendant 3 secondes.
	Grille lumineuse actionnée sur les bornes X2.3 - X2.5 / X6.1 - X6.2.	Contrôler la grille lumineuse. S'assurer que le câble de raccordement n'est pas interrompu.
	Grille lumineuse défectueuse.	Observer les indications du fabricant de la grille lumineuse. Contrôler le câble de raccordement.
	Défaut du contrôleur.	Éteindre puis allumer la commande. Le cas échéant, remplacer la commande.
	Défaut de la ROM.	Éteindre puis allumer la commande. Le cas échéant, remplacer la commande.
	Défaut de la CPU.	Éteindre puis allumer la commande. Le cas échéant, remplacer la commande.
	Défaut de la RAM.	Éteindre puis allumer la commande. Le cas échéant, remplacer la commande.
	Défaut interne de la commande.	Éteindre puis allumer la commande. Le cas échéant, remplacer la commande.
	Défaut du fin de course numérique (DES).	Contrôler le connecteur et le câble de raccordement du DES. Éteindre puis allumer la commande.
	Défaut durant le mouvement de la porte.	Contrôler le mouvement rotatif de fin de course. Éteindre puis allumer la commande. S'assurer que la porte et le motoréducteur de la porte ne sont pas bloqués. Avertissement ! Danger en cas de chute de la porte ! Le blocage peut indiquer la présence d'un parachute. Prenez les mesures qui s'imposent.

Défauts		
	Affichage : « F » et chiffre	
Chiffre	Descriptif du défaut	Origines des défauts et dépannage
	Défaut du sens de rotation.	Modifier le sens de rotation via le point de programmation « 0.2 ».
	Mouvement inadmissible de la porte au repos.	Acquitter le défaut par une instruction de marche. Contrôler le frein et le motoréducteur.
	Le motoréducteur ne fonctionne pas le sens prédéfini de la marche.	Acquitter le défaut par une instruction de marche. S'assurer de l'absence de surcharge du motoréducteur.
	Vitesse de fermeture DU / FU trop élevée.	Éteindre puis allumer la commande. Le cas échéant, remplacer le motoréducteur.
	Défaut de communication interne avec le convertisseur de fréquence.	Éteindre puis allumer la commande. Le cas échéant, remplacer le motoréducteur avec convertisseur de fréquence.
	Sous-tension dans le circuit intermédiaire.	Acquitter le défaut par une instruction de marche. Mesurer la tension d'entrée réseau. Modifier les durées de rampage / vitesses.
	Surtension dans le circuit intermédiaire.	Mesurer la tension d'entrée réseau. Acquitter le défaut par une instruction de marche. Modifier les durées de rampage / vitesses.
	Limite de température dépassée.	Surcharge du motoréducteur. Laisser refroidir le motoréducteur puis réduire le nombre de cycles.
	Surcharge électrique permanente.	Surcharge du motoréducteur. S'assurer de l'absence de difficulté de manœuvre ou contrôler le poids du mécanisme de la porte.
	Défaut du frein / FU.	Contrôler le frein, le remplacer le cas échéant. En cas de répétition, remplacer le motoréducteur.
	Message collectif FU.	Acquitter le défaut par une instruction de marche. En cas de message permanent, remplacer le motoréducteur.
	La course minimale a été dépassée lors de la première mise en service.	Déplacer la porte pendant au moins 1 seconde.













Commandes

Commandes	
Chiffre	Description de la commande
	Affichage : « E » et chiffre
	Une commande d'OUVERTURE est en attente. Entrées de commande X5.3, X7.2, système radio interne, appareil de commande UBS ou récepteur radio UBS
	Une commande d'ARRÊT est en attente. Entrées de la commande X5.2, X7.2, système radio interne, appareil de commande UBS ou récepteur radio UBS ou commandes simultanées d'OUVERTURE et de FERMETURE
	Une commande de FERMETURE est en attente. Entrées de la commande X5.4, X7.2, système radio interne, appareil de commande UBS ou récepteur radio UBS

Messages d'état









Affichage de l'état	Description
	Compteur de cycles de maintenance prédéfini atteint.
	Le point de gauche n'est pas allumé : Court-circuit ou surcharge du circuit électrique de commande.
	Le point de droite est allumé : Dispositif de sécurité sans fil interne Module de porte WSD activé.
	Modification du sens de rotation activée, uniquement lors de la première mise en service.
	Modification du sens de rotation effectuée, uniquement lors de la première mise en service.

Messages d'état

Affichage de l'état	Description
 Clignotant	Mode urgence actif ou programmation bloquée.
 Clignotant	Apprentissage de la position finale de fin de course d'OUVERTURE.
 Clignotant	Apprentissage de la position finale de fin de course de FERMETURE.
 Clignotant	Course d'OUVERTURE activée.
 Clignotant	Course de FERMETURE activée.
 	Immobilisation entre les positions finales de fin de course définies.
 	Immobilisation en position finale de fin de course d'OUVERTURE.
 	Immobilisation en position d'ouverture partielle.
 	Immobilisation en position finale de fin de course de FERMETURE.
 	L'apprentissage ou la suppression du module de porte WSD ou de l'émetteur sont validés. Condamnation de la programmation validée. Affichage clignotant: Déverrouillage de la programmation activé.
 	Interruption de la fonction de la barrière photo-électrique : Lors de la première interruption du faisceau lumineux.
 	Interruption de la fonction de la barrière photo-électrique : Après avoir quitté la programmation.

12 Explication des symboles

Symbole	Explication
	Injonction : Observer les instructions de montage
	Injonction : Contrôler
	Injonction : Noter
	Injonction : Noter le réglage du point de programmation en bas
	Préréglage en usine du point de programmation
	Préréglage en usine du point de programmation, valeur à droite
	Préréglage de la limite minimale, en fonction du motoréducteur
	Préréglage de la limite maximale, en fonction du motoréducteur
	Plage de réglage
	Injonction : Sélectionner le point de programmation ou la valeur, tourner le commutateur rotatif S vers la gauche ou la droite
	Injonction : Consulter le point de programmation, actionner une fois le commutateur rotatif S
	Injonction : Enregistrer, actionner une fois le commutateur rotatif S
	Injonction : Démarrer la programmation, Actionner le commutateur rotatif S pendant trois secondes

Symbole	Explication
	Injonction : Réglage via le clavier du boîtier OUVERTURE / FERMETURE, bouton-poussoir OUVERTURE : Valeur vers le haut; bouton-poussoir FERMETURE : Valeur vers le bas
 1x	Injonction : Actionner une fois le bouton-poussoir ARRÊT sur le clavier du boîtier
 1x	Injonction : Enregistrer, actionner une fois le bouton-poussoir ARRÊT via le clavier du boîtier
 3s	Injonction : Enregistrer, actionner le bouton-poussoir ARRÊT sur le clavier du boîtier pendant trois secondes
 3s	Injonction : Reset de la commande, actionner le bouton-poussoir ARRÊT sur le clavier du boîtier pendant trois secondes
	Injonction : Démarrer la position de la porte
	Injonction : Démarrer la position de la porte pour la position finale de fin de course d'OUVERTURE
	Injonction : Démarrer le fin de course en amont
	Injonction : Démarrer la position de la porte pour la position finale de fin de course de FERMETURE

Déclaration d'incorporation

en vertu de la directive Machines 2006/42/CE
pour une machine incomplète, annexe II, partie B



Déclaration de conformité

en vertu de la directive CEM 2014/30/EU
en vertu de la directive RoHS 2011/65/EU
en vertu de la directive RED 2014/53/EU

GfA ELEKTROMATEN GmbH & Co. KG
Wiesenstraße 81 · 40549 Düsseldorf
Germany

Nous, l'entreprise
GfA ELEKTROMATEN GmbH & Co. KG
déclarons, sous notre seule responsabilité,
que le produit mentionné ci-après est
conforme aux directives susmentionnées et
qu'il est uniquement destiné au montage
dans une installation de porte.

Coffret de commande
TS 971
No. d'article : 20097100

Sur demande justifiée des autorités de
contrôle, nous nous engageons à leur
transmettre les documents spéciaux relatifs
à la machine incomplète.

Ce produit ne peut être mis en service
qu'une fois qu'il a été constaté que la
machine / l'installation complète dans
laquelle il a été monté, est bien conforme
aux dispositions des directives
susmentionnées.

La personne responsable de la compilation
de la documentation technique est le
signataire de la déclaration.

Düsseldorf, 21.10.2019

Stephan Kleine
Directeur général

Signature

Les exigences suivantes visées à l'annexe I de la
directive 2006/42/CE relative aux machines sont
satisfaites :

1.1.2, 1.1.3, 1.1.5, 1.2.1, 1.2.2, 1.2.3, 1.2.4.2, 1.2.5, 1.2.6,
1.3.1, 1.3.2, 1.3.3, 1.3.4, 1.3.9, 1.5.1, 1.5.2, 1.5.4, 1.5.5,
1.5.6, 1.5.7, 1.5.8, 1.5.9, 1.5.10, 1.5.11, 1.5.13, 1.6.1,
1.6.2, 1.6.4, 1.7.1.1, 1.7.1.2, 1.7.2, 1.7.3, 1.7.4.3.

Normes appliquées :

EN 300328-2:2017

Systèmes de transmission à large bande -
Équipements de transmission de données fonctionnant
dans la bande ISM à 2,4 GHz et utilisant des
techniques de modulation à large bande

EN 12453:2019

Portes équipant les locaux industriels, commerciaux
et de garage. Sécurité à l'utilisation des portes
motorisées. Prescriptions

EN 12978:2003+A1:2009

Portes et portails équipant les locaux industriels et
commerciaux et les garages - Dispositifs de sécurité
pour portes motorisées - Prescriptions et méthodes
d'essai

EN 60335-2-103:2015

Appareils électrodomestiques et analogues - Sécurité -
Partie 2-103 : Règles particulières pour les
motorisations de portails, portes et fenêtres

EN 61000-6-2:2005

Compatibilité électromagnétique (CEM) –
Partie 6-2 : Normes génériques - Immunité pour les
environnements industriels

EN 61000-6-3:2007

Compatibilité électromagnétique (CEM) –
Partie 6-3 : Normes génériques - Norme sur l'émission
pour les environnements résidentiels, commerciaux et
de l'industrie légère